

CATALOGO  
COMMERCIALE

2024









CATALOGO COMMERCIALE 2024

VEDERE  
IL BUIO  
SOTTO  
UN'ALTRA  
LUCE

**LINERGY**  
EMERGENCY LIGHTING

















	6	<b>AZIENDA</b>
	10	<b>SISTEMI CENTRALIZZATI</b>
	10	Spy System
	13	Expander
	14	Spy System Wireless
	16	Spy Center Evo
	18	Spy Center LPS Compact
	20	Spy Center 24 Plus
	22	Spy Center 24
	24	Spy Control
	28	Spy Center Basic
	32	Dali
	34	Spy Manager
	36	Bluetooth
	38	Cloud
	40	<b>GUIDA AGLI APPARECCHI LINERGY</b>
	44	<b>APPARECCHI SMART</b>
	44	Arya
	48	<b>APPARECCHI DI EMERGENZA</b>
	48	Ledy
	52	Mirror
	56	Prodigy
	64	Prodigy Wall
	68	Prodigy XL
	74	Cristal Evo
	78	Cristal Wall
	82	Gost XL
	84	Seven Plus Led
	86	Seven Glass
	88	Mini Glass
	90	Mini Round
	92	Free
	94	Cometa
	98	K-Led
	100	Linea Led
	102	Moon Led
	106	Vip Led
	108	Cristal Ice
	110	Icetek
	112	Atex Led
	113	Dual led
	114	<b>APPARECCHI DI EMERGENZA VIALED</b>
	114	Vialed Evo
	118	Vialed Tek
	120	Vialed High
	124	Vialed Evo Minibox
	126	Vialed High Minibox
	128	Vialed IP 65
	132	Vialed Wall
	136	Vialed Tube
	140	Nanoled
	142	Vialed Net
	144	<b>APPARECCHI DI SEGNALAZIONE</b>
	144	Orion
	148	Swing
	152	Flag
	156	<b>NEW</b> Wafer
	158	<b>NEW</b> Lucy
	160	Lyra Evo
	164	Lexit
	166	Astra
	170	Qube
	172	Big One
	174	<b>KIT DI EMERGENZA</b>
	174	Led Inverter
	177	<b>ACCESSORI E PARTI DI RICAMBIO</b>
	177	Commander
	177	Pittogrammi
	178	Batterie
	179	Batterie sistemi centralizzati
	179	Lampade fluorescenti
	180	<b>CONDIZIONI GENERALI</b>

# SOMMARIO PRODOTTI

## SISTEMI CENTRALIZZATI

Spy System  10	Spy System Wireless  14	Spy Center Evo  16	Spy Center LPS Compact  18	Spy Center 24 Plus  20	Spy Center 24  22
Spy Control  24	Spy Center Basic  28	Dali  32	Spy Manager  34	Bluetooth  36	Cloud  38

## APPARECCHI SMART

Arya



44

## APPARECCHI DI EMERGENZA

Ledy  48	Mirror  52	Prodigy  56	Prodigy Wall  64	Prodigy XL  68	Cristal Evo  74	Cristal Wall  78	
Gost XL  82	Seven Plus Led  84	Seven Glass  86	Mini Glass  88	Mini Round  90	Free  92	Cometa  94	
K-Led  98	Linea Led  100	Moon Led  102	Vip Led  106	Cristal Ice  108	Icetek  110	Atex Led  112	Dual Led  113

## APPARECCHI DI EMERGENZA VIALED

<p>Vialed Evo</p>  <p>114</p>	<p>Vialed Tek</p>  <p>118</p>	<p>Vialed High</p>  <p>120</p>	<p>Vialed Evo Minibox</p>  <p>124</p>	<p>Vialed High Minibox</p>  <p>126</p>
<p>Vialed IP65</p>  <p>128</p>	<p>Vialed Wall</p>  <p>132</p>	<p>Vialed Tube</p>  <p>136</p>	<p>Nanoled</p>  <p>140</p>	<p>Vialed Net</p>  <p>142</p>

## APPARECCHI DI SEGNALAZIONE

<p>Orion</p>  <p>144</p>	<p>Swing</p>  <p>148</p>	<p>Flag</p>  <p>152</p>	<p>Wafer</p>  <p>156 <b>NEW</b></p>	<p>Lucy</p>  <p>158 <b>NEW</b></p>
<p>Lyra Evo</p>  <p>160</p>	<p>Lexit</p>  <p>164</p>	<p>Astra</p>  <p>166</p>	<p>Qube</p>  <p>170</p>	<p>Big One</p>  <p>172</p>

## KIT DI EMERGENZA

Led Inverter



174

## ACCESSORI E PARTI DI RICAMBIO

Commander



177

Pittogrammi



177

Batterie



178

Batterie Sistemi Centralizzati



179

Lampade Fluorescenti



179







# 2024

## Un'azienda in continua evoluzione

Linergy negli anni si è sviluppata, è cresciuta in personale, in varietà di proposte, in processi e servizi e in presenza nel mercato. Per questi motivi è stato deciso di investire in una struttura all'avanguardia che permetta di svolgere al meglio le attività lavorative, con tutte le strumentazioni e gli spazi necessari, ubicata in una zona più strategica in termini di accessibilità e servizi.

Una nuova organizzazione del reparto produttivo, ottimizzato da sistemi di gestione digitalizzati di ultima generazione, volta all'incremento sensibile della produttività e alla totale tracciabilità dei processi. A supporto di questo importante cambiamento, un magazzino che garantisce un notevole aumento del carico di componentistiche a stock completamente automatizzato per il raggiungimento del massimo efficientamento della gestione delle merci.

Il tutto è stato pensato con l'obiettivo di garantire sempre l'alto livello di servizi al cliente per i quali Linergy è riconosciuta nel mercato.

Lo spostamento nella nuova sede non rappresenta un punto di arrivo bensì un nuovo punto di partenza per lo sviluppo di nuove idee e il raggiungimento di nuovi traguardi.



**LINERGY**  
EMERGENCY LIGHTING

## Supporti e servizi

### Spedizione con corriere espresso

L'evasione di ordini di materiale standard avviene entro 5 giorni lavorativi ed è affidata a corrieri espresso che garantiscono la consegna entro le 24 ore su tutto il territorio nazionale.

### Rete vendita

Linergy fornisce un servizio tecnico commerciale immediato attraverso una rete di agenzie che copre l'intero territorio italiano.

### Supporto alla clientela

I servizi post vendita permettono alla Linergy di essere sempre al vostro fianco nella gestione e risoluzione di eventuali problemi.

**info@linergy.it** - Richieste di qualsiasi tipo.

**support@linergy.it** - Assistenza tecnica.

**documentazione@linergy.it** - Servizio di risposta automatico per scaricare velocemente materiale tecnico-commerciale sempre aggiornato.

**illuminotecnica@linergy.it** - Richieste di progettazioni illuminotecniche.



Centralino  
Assistenza tecnica prodotti

Assistenza tecnica sistemi Spy Center  
Assistenza tecnica sistemi Spy System  
Progettazione illuminotecnica

0735 5974  
0735 597424  
0735 597458  
0735 597429  
0735 597425  
0735 597427  
0735 597428  
0735 597433

**LINERGY**  
EMERGENCY LIGHTING



SUPPORTO TECNICO WHATSAPP

**334 1133875**

Servizio attivo dal lunedì al venerdì  
dalle **09,00** alle **12,30** e dalle **14,00** alle **17,30**.  
Il numero non è abilitato a ricevere telefonate.





# SPY SYSTEM®











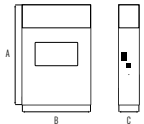

CE

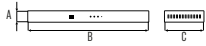

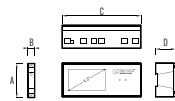
IP20

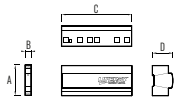
Sistema di controllo per la gestione e la manutenzione di impianti con apparecchi autonomi.

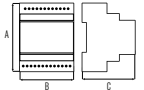
## COMPARAZIONE TRA LE VARIE VERSIONI SPY SYSTEM

VERSIONE	CODICE ARTICOLO	DISPLAY	STAMPANTE	MAX LAMPADE	INSTALLAZ.	GRADO PROTEZ.	ENEC		
	SS 1101	SÌ	NO	1280	Parete	IP20	Sì		A=375 mm B=255 mm C=75 mm
	SS 1102	SÌ	SÌ	1280	Parete				
	SS 1103	SÌ	NO	1280	Rack 19" (4 Unità)	IP20	Sì		A=132 mm B=482 mm C=160 mm
	SS 1104	SÌ	SÌ	1280					
	SS 1105	NO	NO	1280	Rack 19" (1 Unità)	IP20	NO		A=44 mm B=482,5 mm C=150 mm
	SS 1106	SÌ	opzionale	100*	Guida DIN	IP20	NO		A=92 mm B=18 mm C=215 mm D=53,5 mm
	SS 1107	SÌ	opzionale	130*	Guida DIN				
	SS 1108	SÌ	opzionale	200*	Guida DIN				
	SS 1109	NO	opzionale	100*	Guida DIN	IP20	NO		A=92 mm B=18 mm C=215 mm D=62 mm
	SS 1110	NO	opzionale	130*	Guida DIN				
	SS 1111	NO	opzionale	200*	Guida DIN				
	SS 1112	NO	NO	30	Guida DIN	IP20	NO		A=91 mm B=71 mm C=70,5 mm
	A 315	NO	NO	128 wireless	Guida DIN	IP20	NO		A=101 mm B=119 mm C=35,5 mm

\* Centrale espandibile tramite modulo Expander

## CARATTERISTICHE GENERALI

- Acquisizione automatica degli apparecchi collegati
- Interfaccia grafica intuitiva
- Completa programmabilità delle modalità operative della centrale
- Completa programmabilità degli orari e dei giorni di esecuzione dei test
- Memoria storica non volatile degli eventi e dei test esecutivi sull'impianto
- Possibilità di accendere/spengere e di variare l'intensità luminosa di apparecchi permanenti a LED
- Scambio dati con gli apparecchi tramite bus dati a due fili
- Moduli ripetitori a 2 e 4 vie
- Web server incorporato per la gestione dell'impianto attraverso internet

## COME COMPORRE IL SISTEMA

Abbinare la centrale Spy System ad apparecchi di emergenza Linergy con funzione Spy System.

Il sistema permette il controllo del singolo apparecchio.

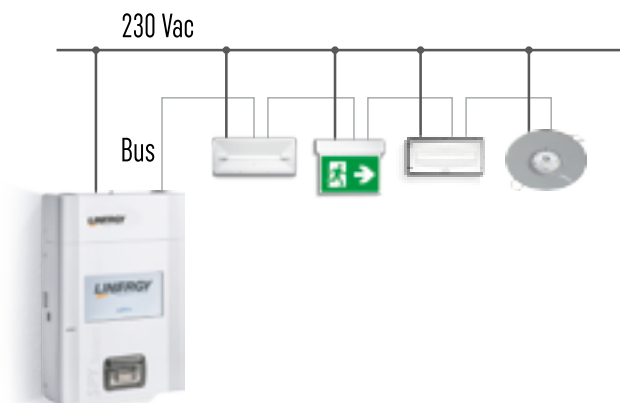

## INTERAZIONE CON L'IMPIANTO

### DISPLAY E COMANDI

Interfacendosi con il display touch screen delle centrali di tipo Spy System (modelli SSCENT/SSPRO/ SSMINIPLUS) sarà possibile accedere alle principali modalità di monitoraggio impianto e gestione report.



### TEST FUNZIONALE

Avviare o terminare un test  
Visualizzare report dell'ultimo test (positivi/falliti/non eseguiti)

### TEST AUTONOMIA

Avviare o terminare un test  
Visualizzare report dell'ultimo test (positivi/falliti/non eseguiti)

### COMUNICAZIONE

Acquisizione lampade  
Monitoraggio comunicazione  
Detect Mode lampade

### LISTA LAMPADE IMPIANTO

Apparecchi ordinati per serial number  
Status test e comunicazione per ogni device collegato

### CONFIGURAZIONE

Gestione anagrafica impianto  
Gestione rete impianto

## APP LINERGY: SPY MOBILE

L'applicazione **Spy Mobile** è gratuita e disponibile per i dispositivi iOS e Android



**Attraverso l'App Spy Mobile è possibile interagire con le centrali Spy Micro, accedendo a tutte le sue funzioni:**

- acquisizione lampade;
- lista lampade presenti nell'impianto con status in tempo reale;
- effettuare test funzionale;
- effettuare test autonomia;
- accedere ai report dei test, questi potranno essere condivisi via mail o SMS;
- registro eventi che, oltre allo stato dei test, mostra anche principali eventi che occorrono sull'impianto, come l'intervento in emergenza o lo stato della comunicazione;
- archiviare le informazioni di più impianti all'interno dell'App.



	CODICE ARTICOLO	DESCRIZIONE
SPY SYSTEM	SS 1101	CENTRALE SPY SYSTEM CON DISPLAY
	SS 1102	CENTRALE SPY SYSTEM CON DISPLAY E STAMPANTE
	SS 1103	CENTRALE SPY SYSTEM RACK 19" 4U CON DISPLAY
	SS 1104	CENTRALE SPY SYSTEM RACK 19" 4U DISP.STAMP.
	SS 1105	CENTRALE SPY SYSTEM RACK 19" 1U
	SS 1106	CENTRALE SPY MINI DIN 100 LAMP MAX DISPLAY
	SS 1107	CENTRALE SPY MINI DIN 130 LAMP MAX DISPLAY
	SS 1108	CENTRALE SPY MINI DIN 200 LAMP MAX DISPLAY
	SS 1109	CENTRALE SPY MINI DIN 100 APPARECCHI MAX
	SS 1110	CENTRALE SPY MINI DIN 130 APPARECCHI MAX
	SS 1111	CENTRALE SPY MINI DIN 200 APPARECCHI MAX
	SS 1112	CENTRALE SPY MICRO DIN 30 APPARECCHI MAX

	CODICE ARTICOLO	DESCRIZIONE	
ACCESSORI	A 116	INTERF.HARDWARE E SOFTWARE KONNEX SSCENT	
	A 117	INTERF.HARDWARE E SOFTWARE KONNEX SSMINI	
	A 118	INTERF.SOFTWARE MODBUS/TCP SPY SYSTEM	
	A 121	STAMPANTE TERMICA PER CENTRALE SPY MINI	
	A 122	BUS REPEATER 2 LINEE 128 APP. 2X128=256 MAX	
	A 123	BUS REPEATER 4 LINEE 128 APP. 4X128=512 MAX	
	A 124	DISPOSITIVO INVIO COMANDI PERSONALIZZATI	
	A 270	SPY SYSTEM WIRELESS RANGE EXTENDER	
	A 301	BUS EXPANDER 2 LINEE + 64 APP. AGGIUNTIVI	
	A 302	BUS EXPANDER 2 LINEE + 128 APP. AGGIUNTIVI	
	A 303	BUS EXPANDER 4 LINEE + 256 APP. AGGIUNTIVI	
	A 304	BUS EXPANDER 4 LINEE + 512 APP. AGGIUNTIVI	
	A 315	SPY SYSTEM WIRELESS ACCESS POINT	
	A 316	WIRELESS EXPANDER 128 APPARECCHI AGGIUNTIVI	
	SERVIZI	A 272	SERVIZIO START-UP CENTRALI 4H GG. FERIALI
		A 273	SERVIZIO START-UP CENTRALI 8H GG. FERIALI

# EXPANDER





Modulo ripetitore che permette di ampliare le capacità di serie delle centrali Mini e Mini Plus

Consente di aggiungere da 2 a 4 linee a fino a 512 apparecchi alla centrale a cui viene collegato

Massima flessibilità in quanto facilita la distribuzione degli apparecchi sull'impianto grazie alle linee aggiuntive

## NUMERO MAX DI APPARECCHI ABBINANDO CENTRALE AD EXPANDER

	CODICE ARTICOLO	CAPACITÀ STANDARD	CAPACITÀ CON EXPANDER			
			A301	A302	A303	A304
	SS 1109	100	164	228	356	612
	SS 1110	130	194	258	386	642
	SS 1111	200	264	328	456	712
	SS 1106	100	164	228	356	612
	SS 1107	130	194	258	386	642
	SS 1108	200	264	328	456	712

Nota:  
numero massimo  
di apparecchi  
collegabili =  
712 (200+512)



# SPY SYSTEM WIRELESS®

Un avanzato sistema di supervisione a radiofrequenza per impianti di emergenza con apparecchi autonomi.



## CARATTERISTICHE GENERALI

Sistema di controllo via radio per la gestione e la manutenzione di impianti con apparecchi autonomi

La frequenza utilizzata e la rete MESH permettono di superare facilmente i normali ostacoli ambientali

Compatibile con tutte le centrali Spy System

Abbinabile ad apparecchi con funzione Spy System Wireless

Garantisce le stesse funzionalità di un tradizionale impianto Spy System cablato

Controllo conforme alle normative EN 50172 e UNI CEI 11222

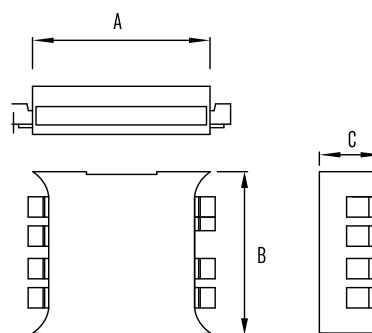

A=101mm B=119mm C=35,5mm

## COMUNICAZIONE WIRELESS

La comunicazione avviene senza fili tramite la creazione di una rete Wireless con tecnologia mesh.

La frequenza utilizzata, e il tipo di struttura create dalla rete MESH, permettono di superare facilmente i normali ostacoli ambientali.







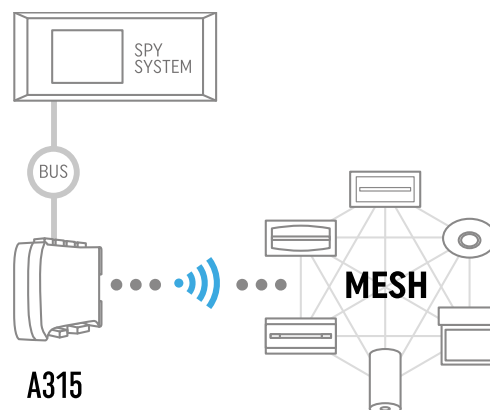



















Questo consente di posizionare gli apparecchi anche in punti che normalmente non si riuscirebbero a raggiungere con il cavo bus.

Spy System Wireless è compatibile anche con impianti preesistenti.

È possibile aggiungere un Access Point o un Expander in impianti Spy System già installati.



## PRODOTTI DISPONIBILI CON FUNZIONE SPY SYSTEM WIRELESS

					
Mirror	Prodigy	Prodigy Wall	Prodigy XL	Cristal Evo	Cristal Wall
					
Vialed Evo	Vialed High	Vialed Evo Minibox	Vialed High Minibox	Vialed IP65	Vialed Wall
					
Vialed Tube	Linea Led	Cristal Ice	Icetek	Orion	Swing
					
Flag	Wafer	Lucy	Lyra Evo	Lexit	Astra
					
Big One	Led Inverter				

	CODICE ARTICOLO	DESCRIZIONE
SPY SYSTEM WIRELESS	A 270	SPY SYSTEM WIRELESS RANGE EXTENDER
	A 315	SPY SYSTEM WIRELESS ACCESS POINT
	A 316	WIRELESS EXPANDER 128 APPARECCHI AGGIUNTIVI
SERVIZI	A 272	SERVIZIO START-UP CENTRALI 4H GG. FERIALI
	A 273	SERVIZIO START-UP CENTRALI 8H GG. FERIALI

Nota: Acquistare contestualmente gli apparecchi d'emergenza con funzione Spy System Wireless e l'Access Point A315 per permettere il corretto abbinamento fra apparecchi e centrale



# SPY CENTER EVO®

CE

Sistema di alimentazione e controllo per impianti con apparecchi ad alimentazione centralizzata.

## CARATTERISTICHE GENERALI

Soccorritore innovativo modulare ed espandibile con interfaccia multilingua user friendly

Nessun inverter presente per convertire la tensione continua in alternata

Circuiti con comunicazione ad onde convogliate per una maggiore flessibilità e semplicità impiantistica: energia elettrica e bus viaggiano sugli stessi cavi

Abbinabile ad apparecchi con funzione Central Battery (controllo su linea) o Spy Center (controllo su singolo apparecchio)

Gestione e programmazione tramite TeamViewer



Fino a 2.560 prodotti controllabili tramite A 104

Sistema a soccorritore conforme alle normative europee: EN 50171, EN 62485-2, EN 62034

## PROGETTATO IN CONFORMITÀ CON LA NORMATIVA EN 50171

- Protezione contro scarica profonda delle batterie
- Batterie con aspettativa di vita di 10 anni in condizioni ottimali\* - conforme EN50272-2 e standard Eurobat
- Nessun inverter è presente tra le batterie e il circuito di uscita
- In situazione di funzionamento ordinario, cioè in presenza di rete, i circuiti di sicurezza sono alimentati in by-pass della rete (230Vac)
- In situazione di emergenza i circuiti di sicurezza sono alimentati dalle batterie del soccorritore con tensione nominale di 216Vdc

\* Temperatura locale batterie costante a 20-25°C. Pulizia e manutenzione costante del sistema.

SPY CENTER EVO	CODICE ARTICOLO	LINEE USCITA	BATTERIE	POTENZA (W)	POTENZA ATTIVA (W)	AUTON.	POTENZA (W) SECONDO EN 50171	TENSIONE IN USCITA	N. CABINET	TIPO CABINET	DIM. SYSTEM CABINET LXPXH (mm)	DIM. BATTERY CABINET LXPXH (mm)
	SC 1601	4	18 x Pb 12V	1000	1170	1h	935	216 Vdc (230 Vac con rete)	1	Combinato	600 x 600 x 1800	
						2h	395					
						3h	315					
	SC 1602	4	18 x Pb 12V	2000	3340	1h	2675		1	Combinato	600 x 600 x 1800	
						2h	1500					
						3h	1055					
	SC 1603	8	18 x Pb 12V	3000	3815	1h	3050		1	Combinato	600 x 600 x 1800	
						2h	1780					
						3h	1295					
	SC 1604	8	18 x Pb 12V	4000	4465	1h	3570	216 Vdc (230 Vac con rete)	1	Combinato	800 x 600 x 1800	
						2h	2185					
						3h	1400					
	SC 1605	8	18 x Pb 12V	5000	6240	1h	4990		1	Combinato	800 x 600 x 1800	
						2h	3070					
						3h	2330					
	SC 1606	12	18 x Pb 12V	6000	7585	1h	6070	216 Vdc (230 Vac con rete)	2	Sistema + Batteria	600 x 600 x 1800	600 x 600 x 1800
						2h	3985					
						3h	2995					
	SC 1607	12	18 x Pb 12V	7000	9130	1h	7300		2	Sistema + Batteria	600 x 600 x 1800	600 x 600 x 1800
						2h	4950					
						3h	3180					

**Nota:** Possibilità di configurazione personalizzata su richiesta.

	CODICE ARTICOLO	DESCRIZIONE	
ACCESSORI	A 097	MODULO ESTERNO MONITORAGGIO FASI 1 CONTATTO	
	A 101	SCATOLA DI DERIVAZIONE ANTINCENDIO E30	
	A 104	MODULO MONITORAGGIO APPARECCHI EMERGENZA L	
	A 107	QUADRO E30 PER MODULI ESTERNI 125X125X60	
	A 108	QUADRO E30 PER MODULI ESTERNI 170X145X70	
	A 109	QUADRO E30 PER MODULI ESTERNI 243X168X83	
	A 265	MODULO AGGIUNTIVO INPUT/OUTPUT	
	A 266	MODULO ESTERNO MONITORAGGIO LINEE	
	A 267	MODULO INTERNO MONITORAGGIO LINEE	
	A 271	MODULO ESTERNO MONITORAGGIO 8 FASI	
	A 276	ALIMENTATORE 24 VDC PER BUS SPY CENTER EVO	
	A 296	PANNELLO SINOTTICO PER SEGNALAZIONE REMOTA	
	A 309	CONNETTORE PER MODULI SCML - SCMF	
	A 329	OPTOISOLATORE PER SISTEMI SPY CENTER	
	SERVIZI	A 272	SERVIZIO START-UP CENTRALI 4H GG. FERIALI
		A 273	SERVIZIO START-UP CENTRALI 8H GG. FERIALI



# SPY CENTER LPS COMPACT®

CE

Soccorritore compatto di alimentazione e controllo per basse potenze per impianti con apparecchi ad alimentazione centralizzata.

## CARATTERISTICHE GENERALI

Soccorritore completo non espandibile

Abbinabile ad apparecchi con funzione Central Battery (controllo su linea) o Spy Center (controllo su singolo apparecchio)

Circuiti con comunicazione ad onde convogliate per una maggiore flessibilità e semplicità impiantistica

Alimentazione: trifase 400 Vac o monofase 230 Vac

Display a colori touchscreen

Soccorritore con 8 circuiti di sicurezza

Porta ethernet con protocollo TCP/IP per collegamento intranet/internet

Gestione e programmazione tramite TeamViewer

Sistema a soccorritore conforme alle normative europee: EN 50171, EN 62485-2, EN 62034

## PUNTI DI FORZA

- Circuiti con comunicazione ad onde convogliate per una maggiore flessibilità e semplicità impiantistica
- Alimentazione e dati viaggiano sugli stessi cavi
- Possibilità di programmare il funzionamento degli apparecchi in modalità SA, SE ed AI (Acceso con Interruttore) mediante software di configurazione, funzionamento misto anche su singolo circuito
- Display touchscreen a colori con interfaccia grafica multilingua user friendly
- Registro controlli periodici per una rapida visualizzazione degli eventi dell'impianto
- Cabinet combinato: sistema e batterie in unico armadio
- Facilità di installazione e manutenzione
- Quadri e accessori resistenti al fuoco

## PROGETTATO IN CONFORMITÀ CON LA NORMATIVA EN 50171

- Protezione contro scarica profonda delle batterie
- Batterie con aspettativa di vita di 10 anni in condizioni ottimali\* - conforme EN50272-2 e standard Eurobat
- Nessun inverter è presente tra le batterie e il circuito di uscita
- In situazione di funzionamento ordinario, cioè in presenza di rete, i circuiti di sicurezza sono alimentati in by-pass della rete (230Vac)
- In situazione di emergenza i circuiti di sicurezza sono alimentati dalle batterie del soccorritore con tensione nominale di 216Vdc

\* Temperatura locale batterie costante a 20-25°C. Pulizia e manutenzione costante del sistema.

SPY CENTER LPS COMPACT	CODICE ARTICOLO	LINEE USCITA	BATTERIE	POTENZA (W)	POTENZA ATTIVA (W)	AUTON.	POTENZA (W) SECONDO EN 50171	POTENZA CIRCUITO (W)	N° APPARECCHI	TENSIONE IN USCITA	N. CABINET	TIPO CABINET	DIM. SYSTEM CABINET LXPXH (mm)
	SC 1701	8	18 x Pb 12V	900	900	1h	760	650	20	216 Vdc (230 Vac con rete)	1	Combinato	600 x 250 x 1000
						2h	480						
						3h	280						
	SC 1702	8	18 x Pb 12V	1500	1500	1h	1200						
						2h	800						
						3h	535						

	CODICE ARTICOLO	DESCRIZIONE
ACCESSORI	A 104	MODULO MONITORAGGIO APPARECCHI EMERGENZA L
	A 265	MODULO AGGIUNTIVO INPUT/OUTPUT
	A 271	MODULO ESTERNO MONITORAGGIO 8 FASI
	A 296	PANNELLO SINOTTICO PER SEGNALAZIONE REMOTA
	A 097	MODULO ESTERNO MONITORAGGIO FASI 1 CONTATTO
SERVIZI	A 272	SERVIZIO START-UP CENTRALI 4H GG. FERIALE
	A 273	SERVIZIO START-UP CENTRALI 8H GG. FERIALE



# SPY CENTER 24 PLUS<sup>®</sup>

Sistema di alimentazione e controllo in bassissima tensione per impianti con apparecchi LED ad alimentazione centralizzata con il 20% in più di capacità massima per circuito e realizzato con Batterie a Litio Ferro Fosfato.

CE  
IP40

## CARATTERISTICHE GENERALI

Abbinabile ad apparecchi con funzione Spy Center 24 (controllo su singolo apparecchio)

Circuiti con comunicazione ad onde convogliate per una maggiore flessibilità e semplicità impiantistica

Display a colori touchscreen

Capacità massima per circuito 72W, 20 apparecchi

Capacità massima soccorritore: 8 circuiti di sicurezza, 160 apparecchi

Porta ethernet con protocollo TCP/IP per collegamento intranet/internet

Web server integrato per configurazione e gestione remota tramite browser

Sistema a soccorritore conforme alle normative europee: EN 50171, EN 62485-2, EN 62034

Batteria Litio Ferro Fosfato (LiFePO4)



Caratteristiche e vantaggi delle batterie:

- Elevato numero di cicli
- Bassissima auto-scarica
- Risparmio energetico
- Migliore range termico
- Maggiore resistenza all'invecchiamento
- Bassissimo impatto ambientale, sono atossiche e facilmente riciclabili

## PROGETTATO IN CONFORMITÀ CON LA NORMATIVA EN 50171

- Batterie con aspettativa di vita di 10 anni in condizioni ottimali\* - conforme EN50272-2
- In situazione di emergenza i circuiti di sicurezza sono alimentati dalle batterie del soccorritore con tensione nominale di 24Vdc
- Protezione contro scarica profonda delle batterie
- In situazione di funzionamento ordinario, cioè in presenza di rete, i circuiti di sicurezza sono alimentati in by-pass dell'alimentatore a 24V all'interno della centrale

\* Temperatura locale batterie costante a 10-30°C. Pulizia e manutenzione costante del sistema.

SPY CENTER 24 PLUS	CODICE ARTICOLO	LINEE USCITA	BATTERIE	POTENZA (W)	AUTON.	POTENZA (W) SECONDO EN 50171	POTENZA CIRCUITO (W)	N° APPARECCHI	TENSIONE IN USCITA	N. CABINET	TIPO CABINET	DIM. SYSTEM CABINET LXPXH (MM)
	SC 1901	2	2x LiFePO4 12,8V	144	1h	144	72	20	24 Vdc	1	Combinato	417 x 147 x 546
					2h	120						
					3h	80						
	SC 1902	4	2x LiFePO4 12,8V	288	1h	288						
					2h	200						
					3h	140						
	SC 1903	6	2x LiFePO4 12,8V	432	1h	432						
					2h	320						
					3h	220						
	SC 1904	8	2x LiFePO4 12,8V	576	1h	576						
					2h	320						
					3h	220						
	SC 1905	4	2x LiFePO4 12,8V	288	1h	288						
					2h	288						
					3h	240						
	SC 1906	8	2x LiFePO4 12,8V	576	1h	576						
					2h	520						
					3h	340						
									2	Sistema + Batterie	417 x 147 x 1093	

	CODICE ARTICOLO	DESCRIZIONE
ACCESSORI	A 097	MODULO ESTERNO MONITORAGGIO FASI 1 CONTATTO
	A 261	SCHEDA INTEGRATA PER CIRCUITI FINALI
	A 262	MODULO MONITORAGGIO APPARECCHIO
	A 274	INTERF.SOFTWARE MODBUS/TCP SPY CENTER 24
	A 272	SERVIZIO START-UP CENTRALI 4H GG. FERIALI
SERVIZI	A 273	SERVIZIO START-UP CENTRALI 8H GG. FERIALI



# SPY CENTER 24<sup>®</sup>

CE  
IP40

Sistema di alimentazione e controllo  
in bassissima tensione per impianti  
con apparecchi LED ad alimentazione  
centralizzata.



## CARATTERISTICHE GENERALI

Sistema di alimentazione e controllo in bassissima tensione per impianti con apparecchi LED ad alimentazione centralizzata 24Vdc

Abbinabile ad apparecchi con funzione Spy Center 24 (controllo su singolo apparecchio)

Circuiti con comunicazione ad onde convogliate per una maggiore flessibilità e semplicità impiantistica

Display a colori touchscreen

Capacità massima soccorritore: 8 circuiti di sicurezza, 160 apparecchi

Capacità massima per circuito: 60 W, 20 apparecchi

Porta ethernet con protocollo TCP/IP per collegamento intranet/internet



Web server integrato per configurazione e gestione remota tramite browser

Sistema a soccorritore conforme alle normative europee: EN 50171, EN 62485-2, EN 62034

## PROGETTATO IN CONFORMITÀ CON LA NORMATIVA EN 50171

- Batterie con aspettativa di vita di 10 anni in condizioni ottimali\* - conforme EN50272-2
- In situazione di emergenza i circuiti di sicurezza sono alimentati dalle batterie del soccorritore con tensione nominale di 24Vdc
- Protezione contro scarica profonda delle batterie
- In situazione di funzionamento ordinario, cioè in presenza di rete, i circuiti di sicurezza sono alimentati in by-pass dell'alimentatore a 24V all'interno della centrale

\* Temperatura locale batterie costante a 20-25°C. Pulizia e manutenzione costante del sistema.

SPY CENTER 24	CODICE ARTICOLO	LINEE USCITA	BATTERIE	POTENZA (W)	AUTON.	POTENZA (W) SECONDO EN 50171	POTENZA CIRCUITO (W)	N° APPARECCHI	TENSIONE IN USCITA	N. CABINET	TIPO CABINET	DIM. SYSTEM CABINET LXPXH (mm)
	SC 1401	2	2xPb 12V	120	1h	120	60	20	24 Vdc	1	Combinato	417x147x546
					2h	80						
					3h	60						
	SC 1402	4	2xPb 12V	240	1h	240						
					2h	160						
					3h	120						
	SC 1403	6	2xPb 12V	360	1h	360						
					2h	220						
					3h	160						
	SC 1404	8	2xPb 12V	420	1h	420						
					2h	240						
					3h	180						
	SC 1405	4	2xPb 12V	240	1h	240	60	20	24 Vdc	2	Sistema + Batterie	417x147x1093
					2h	240						
					3h	240						
	SC 1406	8	2xPb 12V	480	1h	480						
					2h	340						
					3h	260						

	CODICE ARTICOLO	DESCRIZIONE
ACCESSORI	A 097	MODULO ESTERNO MONITORAGGIO FASI 1 CONTATTO
	A 261	SCHEDA INTEGRATA PER CIRCUITI FINALI
	A 262	MODULO MONITORAGGIO APPARECCHIO
	A 274	INTERF.SOFTWARE MODBUS/TCP SPY CENTER 24
	A 272	SERVIZIO START-UP CENTRALI 4H GG. FERIALI
SERVIZI	A 273	SERVIZIO START-UP CENTRALI 8H GG. FERIALI



# SPY CONTROL®



Nuovo soccorritore da 230VAC. La sintesi perfetta tra flessibilità e praticità.

## CARATTERISTICHE GENERALI

Sistema di alimentazione e controllo per impianti con apparecchi autonomi e ad alimentazione centralizzata

Tre circuiti configurabili SE/SA attraverso contatti di controllo

Tipologia online doppia conversione con tempo di intervento = 0

Ingresso per pulsante di sgancio EPO (Emergency Power Off) di serie

Display LCD con le principali informazioni sullo stato del soccorritore

Web server integrato per manutenzione integrata tramite browser

Porta ethernet con protocollo TCP/IP per collegamento internet/intranet

Abbinabile ad apparecchi con funzione Spy Control, Spy System o Central Battery

Controllo conforme alle normative EN 50172 e UNI CEI 11222

Sistema a soccorritore conforme alle normative europee: EN 50171, EN 62485-2

## PUNTI DI FORZA

- Facilità di installazione e manutenzione
- Rapida identificazione delle anomalie:
  - led di segnalazione in macchina
  - uscita a contatto pulito
  - interfaccia grafica semplice e intuitiva
- Flessibilità nella gestione degli impianti
- Il soccorritore dispone di 3 circuiti di uscita configurabili SE/SA

## PROGETTATO IN CONFORMITÀ CON LA NORMATIVA EN 50171

- Tipologia di funzionamento Online a Doppia Conversione
- Tempo di intervento 0s
- Ingresso pulsante di sgancio EPO (Emergency Power Off)
- Protezione contro scarica profonda delle batterie
- Batterie con aspettativa di vita di 10 anni in condizioni ottimali\* conforme EN50272-2 e standard Eurobat
- Elevata capacità di sovraccarico: 120% del carico nominale massimo

\* Temperatura locale batterie costante a 20-25°C. Pulizia e manutenzione costante del sistema.

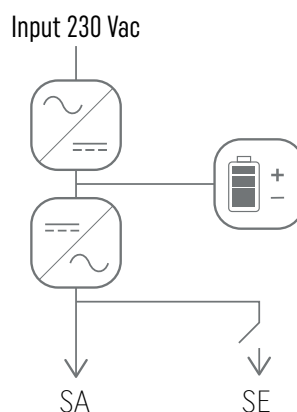

## DISPLAY E COMANDI

Dal display è possibile ricavare informazioni relative a:

- Tensioni di ingresso e di uscita
- Correnti di ingresso e di uscita
- Stato di funzionamento del sistema
- Carico applicato
- Livello carica del pacco batteria



Utilizzando i tasti  è possibile accendere/spengere il soccorritore e navigare all'interno del display.

Utilizzando i tasti  potremo avviare manualmente i test.

● Led verdi: segnalano il corretto funzionamento del sistema e alimentazione di rete presente

● Led rosso: segnala la presenza di un'anomalia nell'impianto



SPY CONTROL	CODICE ARTICOLO	LINEE USCITA	BATTERIE	AUTON.	POTENZA NOMINALE (VA)	POTENZA ATTIVA (W)	POTENZA (W) SECONDO EN 50171	TENSIONE IN USCITA	N. CABINET	DIM. SYSTEM CAB. LXPXH (mm)	DIM. BATTERY CAB. LXPXH (mm)
	SC 1801	3(SE/SA)	3 x Pb 12V	1h	1000	1000	800	230 Vac	2	190 x 395 x 325	470 x 585 x 400
	SC 1802	3(SE/SA)	3 x Pb 12V	2h	1000	1000	800			190 x 395 x 325	470 x 585 x 400
	SC 1803	3(SE/SA)	3 x Pb 12V	3h	1000	1000	800			190 x 395 x 325	550 x 770 x 480
	SC 1804	3(SE/SA)	6 x Pb 12V	1h	2000	2000	1300			190 x 395 x 325	470 x 585 x 400
	SC 1805	3(SE/SA)	6 x Pb 12V	2h	2000	2000	1300			190 x 395 x 325	550 x 770 x 480
	SC 1806	3(SE/SA)	6 x Pb 12V	3h	2000	2000	1300			190 x 395 x 325	550 x 770 x 860
	SC 1807	3(SE/SA)	8 x Pb 12V	1h	3000	3000	2200			190 x 395 x 325	550 x 770 x 480
	SC 1808	3(SE/SA)	8 x Pb 12V	2h	3000	3000	2200			190 x 395 x 325	550 x 770 x 860
	SC 1809	3(SE/SA)	8 x Pb 12V	3h	3000	3000	2200			190 x 395 x 325	550 x 770 x 860
	SC 1810	3(SE/SA)	16 x Pb 12V	1h	5000	5000	3100			240 x 500 x 465	550 x 770 x 860
	SC 1811	3(SE/SA)	16 x Pb 12V	2h	5000	5000	3100			240 x 500 x 465	550 x 770 x 1620
	SC 1812	3(SE/SA)	16 x Pb 12V	3h	5000	5000	3100			240 x 500 x 465	550 x 770 x 1620
	SC 1813	3(SE/SA)	16 x Pb 12V	1h	6000	6000	4300			240 x 500 x 465	550 x 770 x 860
	SC 1814	3(SE/SA)	16 x Pb 12V	2h	6000	6000	4300			240 x 500 x 465	550 x 770 x 1620
	SC 1815	3(SE/SA)	16 x Pb 12V	3h	6000	6000	4300			240 x 500 x 465	550 x 770 x 1620
	SC 1816	3(SE/SA)	16 x Pb 12V	1h	8000	8000	5300			240 x 500 x 465	550 x 770 x 1620
	SC 1817	3(SE/SA)	16 x Pb 12V	2h	8000	8000	5300			240 x 500 x 465	550 x 770 x 1620
	SC 1819	3(SE/SA)	16 x Pb 12V	1h	10000	10000	6500			240 x 500 x 465	550 x 770 x 1620
	SC 1820	3(SE/SA)	16 x Pb 12V	2h	10000	10000	6500			240 x 500 x 465	550 x 770 x 1620

	<b>CODICE ARTICOLO</b>	<b>DESCRIZIONE</b>
<b>ACCESSORI</b>	A 097	MODULO ESTERNO MONITORAGGIO FASI 1 CONTATTO
	A 122	BUS REPEATER 2 LINEE 128 APP. 2X128=256 MAX
	A 123	BUS REPEATER 4 LINEE 128 APP. 4X128=512 MAX
	A 340	INTERF.SOFTWARE MODBUS/TCP SPY CONTROL
<b>SERVIZI</b>	A 272	SERVIZIO START-UP CENTRALI 4H GG. FERIALI
	A 273	SERVIZIO START-UP CENTRALI 8H GG. FERIALI





# SPY CENTER BASIC<sup>®</sup>



UPS di emergenza dal  
funzionamento facile e veloce.

## CARATTERISTICHE GENERALI

Sistema di alimentazione per impianti con apparecchi ad alimentazione centralizzata

Tre circuiti configurabili SE/SA attraverso contatti di controllo

Tipologia Online doppia conversione con tempo di intervento = 0

Ingresso per pulsante di sgancio EPO (Emergency Power Off) di serie

Display LCD con le principali informazioni sullo stato del soccorritore

Abbinabile ad apparecchi con funzione Central Battery

Sistema a soccorritore conforme alle normative europee: EN 50171, EN 62485-2

## PUNTI DI FORZA

- Facilità di installazione e manutenzione. Il sistema viene fornito pre-cablato internamente
- Protezione contro le inversioni di polarità
- Scheda per la segnalazione stato di serie su tutte le versioni
- Scheda ethernet SNMP disponibile su tutte le versioni (opzionale)
- Possibile connettere al sistema un attuatore di zona: Modulo SCBMLE
- Contatti puliti per il comando dei circuiti d'uscita: è possibile dunque controllare le linee SA con interruttore garantendo comunque l'illuminazione di emergenza.

## PROGETTATO IN CONFORMITÀ CON LA NORMATIVA EN 50171

- Tipologia di funzionamento Online a Doppia Conversione
- Tempo di intervento 0s
- Ingresso pulsante di sgancio EPO (Emergency Power Off)
- Protezione contro scarica profonda delle batterie
- Aspettativa di vita delle batterie 10 anni in condizioni ottimali\*
- Potenze sovradimensionate come da normativa
- Elevata capacità di sovraccarico

\* Temperatura locale batterie costante a 20-25°C. Pulizia e manutenzione costante del sistema.

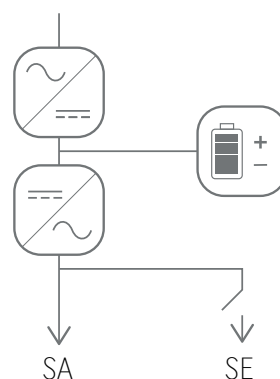







## DISPLAY E COMANDI

Dal display è possibile ricavare informazioni relative a:

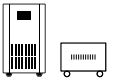
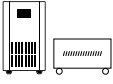
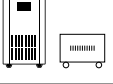
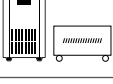
- Tensioni di ingresso e di uscita
- Correnti di ingresso e di uscita
- Stato di funzionamento del sistema
- Carico applicato
- Livello carica del pacco batteria

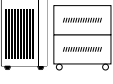
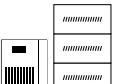

Utilizzando i tasti presenti adiacenti è possibile accendere/spegnere il soccorritore e navigare all'interno del display.

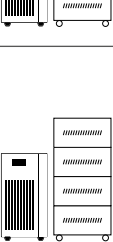
SPY CENTER BASIC	CODICE ARTICOLO	LINEE USCITA	BATTERIE	AUTON.	POTENZA NOMINALE (VA)	POTENZA ATTIVA (W)	POTENZA (W) SECONDO EN 50171	TENSIONE IN USCITA	N. CABINET	DIM. SYSTEM CAB. LXPXH (MM)	DIM. BATTERY CAB. LXPXH (MM)
	SC 1501	3(SE/SA)	3 x Pb 12V	1h	1000	1000	800	230 Vac	2	190 x 395 x 325	470 x 585 x 400
	SC 1502	3(SE/SA)	3 x Pb 12V	2h	1000	1000	800			190 x 395 x 325	470 x 585 x 400
	SC 1503	3(SE/SA)	3 x Pb 12V	3h	1000	1000	800			190 x 395 x 325	550 x 770 x 480
	SC 1504	3(SE/SA)	6 x Pb 12V	1h	2000	2000	1300			190 x 395 x 325	470 x 585 x 400
	SC 1505	3(SE/SA)	6 x Pb 12V	2h	2000	2000	1300			190 x 395 x 325	550 x 770 x 480
	SC 1506	3(SE/SA)	6 x Pb 12V	3h	2000	2000	1300			190 x 395 x 325	550 x 770 x 860
	SC 1507	3(SE/SA)	8 x Pb 12V	1h	3000	3000	2200			190 x 395 x 325	550 x 770 x 480
	SC 1508	3(SE/SA)	8 x Pb 12V	2h	3000	3000	2200			190 x 395 x 325	550 x 770 x 860
	SC 1509	3(SE/SA)	8 x Pb 12V	3h	3000	3000	2200			190 x 395 x 325	550 x 770 x 860
	SC 1510	3(SE/SA)	16 x Pb 12V	1h	5000	5000	3100			240 x 500 x 465	550 x 770 x 860
	SC 1511	3(SE/SA)	16 x Pb 12V	2h	5000	5000	3100			240 x 500 x 465	550 x 770 x 1620
	SC 1512	3(SE/SA)	16 x Pb 12V	3h	5000	5000	3100			240 x 500 x 465	550 x 770 x 1620
	SC 1513	3(SE/SA)	16 x Pb 12V	1h	6000	6000	4300			240 x 500 x 465	550 x 770 x 860
	SC 1514	3(SE/SA)	16 x Pb 12V	2h	6000	6000	4300			240 x 500 x 465	550 x 770 x 1620
	SC 1515	3(SE/SA)	16 x Pb 12V	3h	6000	6000	4300			240 x 500 x 465	550 x 770 x 1620
	SC 1516	3(SE/SA)	16 x Pb 12V	1h	8000	8000	5300			240 x 500 x 465	550 x 770 x 1620
	SC 1517	3(SE/SA)	16 x Pb 12V	2h	8000	8000	5300	240 x 500 x 465	550 x 770 x 1620		
	SC 1519	3(SE/SA)	16 x Pb 12V	1h	10000	10000	6500	240 x 500 x 465	550 x 770 x 1620		
	SC 1520	3(SE/SA)	16 x Pb 12V	2h	10000	10000	6500	240 x 500 x 465	550 x 770 x 1620		

**Nota:** A richiesta si effettuano dimensionamenti per soccorritori con INGRESSO/USCITA TRIFASE.



	CODICE ARTICOLO	DESCRIZIONE
ACCESSORI	A 097	MODULO ESTERNO MONITORAGGIO FASI 1 CONTATTO
	A 125	SCHEDA LAN INTEGRATA SPY CENTER BASIC
	A 126	MODULO SEGNALEZIONE LED SPY CENTER BASIC
	A 264	MODULO ATTUATORE LINEE ESTERNE
SERVIZI	A 272	SERVIZIO START-UP CENTRALI 4H GG. FERIALI
	A 273	SERVIZIO START-UP CENTRALI 8H GG. FERIALI
	A 292	ESTENSIONE GARANZIA 1 ANNO 1-3 KVA
	A 293	ESTENSIONE GARANZIA 1 ANNO 5-10 KVA
	A 294	ESTENSIONE GARANZIA 3 ANNI 1-3 KVA
	A 295	ESTENSIONE GARANZIA 3 ANNI 5-10 KVA





# DALI

Digital Addressable Lighting Interface (DALI) è uno standard per la regolazione automatica dei moderni impianti.

## CARATTERISTICHE GENERALI

Serie di apparecchi di emergenza conformi allo standard DALI

Compatibili con tutte\* le centrali DALI

Controllo delle batterie e dello stato della sorgente luminosa

Possibilità di fare/schedulare test funzionali e di autonomia, sul singolo apparecchio, per gruppi o sull'intero impianto

Controllo dell'intensità luminosa sugli apparecchi Solo Luce (SL) e Sempre Accesi (SA)

Dimmer della sorgente luminosa per garantire il massimo comfort

\* Il Master DALI (o gateway) deve supportare il protocollo definito nella EN 62386-202 - Self-contained emergency lighting (device type 1).

## COMFORT ED EFFICIENZA







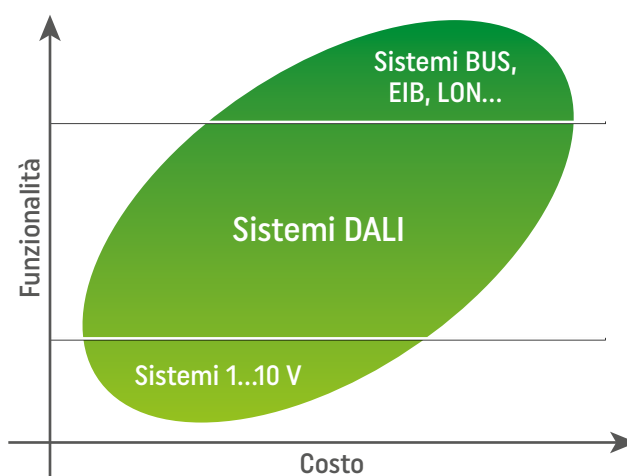

















L'avvento della domotica ha portato alla crescita di tecnologie per il controllo dell'illuminazione. Tra questi il DALI (Digital Addressable Lighting Interface), un protocollo standard internazionale conforme alle norme EN 62386, che garantisce l'intercambiabilità degli alimentatori elettronici di produttori diversi, semplicità di installazione e flessibilità di programmazione.

DALI consente di far funzionare controlli di illuminazione, sensori, apparecchi di comando, alimentatori elettronici e lampade attraverso la stessa interfaccia (Master DALI).

Il grande vantaggio di DALI è quello di avere un unico bus di campo per collegare l'illuminazione ordinaria e l'illuminazione d'emergenza.



## PRODOTTI DISPONIBILI CON FUNZIONE DALI

					
Mirror	Prodigy	Prodigy Wall	Prodigy XL	Cristal Evo	Cristal Wall
					
Linea Led	Vip Led	Atex Led	Vialled Evo	Vialled High	Vialled IP65
					
Vialled Evo Minibox	Vialled High Minibox	Vialled Tube	Vialled Wall	Orion	Swing
					
Flag	Wafer	Lucy	Lyra Evo	Lexit	Astra



# SPY MANAGER

Spy Manager: il controllo e la gestione degli impianti e degli apparecchi in un'APP.

## CARATTERISTICHE GENERALI

Gestione e controllo delle installazioni con apparecchi di emergenza con tecnologia Bluetooth e Wi-Fi

Visualizzazione e gestione dello stato dell'impianto di illuminazione di emergenza realizzato con i sistemi centralizzati, tramite la nuova piattaforma Linergy Cloud

## PRODOTTI COMPATIBILI

 Spy System	 Spy System Wireless	 Spy Center Evo	 Spy Center LPS Compact	 Spy Center 24 Plus	 Spy Center 24
 Spy Control	 Bluetooth	 Arya			

## APP LINERGY SPY MANAGER, TUTTO SOTTO CONTROLLO

Spy Manager è stata progettata appositamente per la gestione e il controllo di impianti di illuminazione di emergenza con sistemi centralizzati, apparecchi Bluetooth e Wi-Fi Linergy.

L'applicazione è gratuita ed è disponibile per i dispositivi iOS e Android

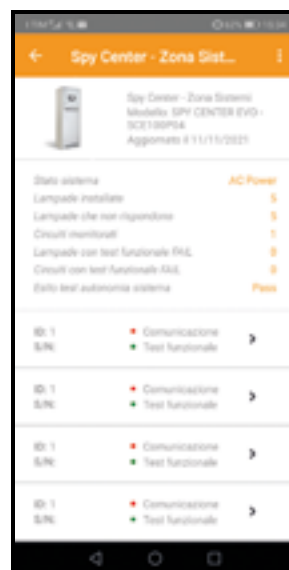
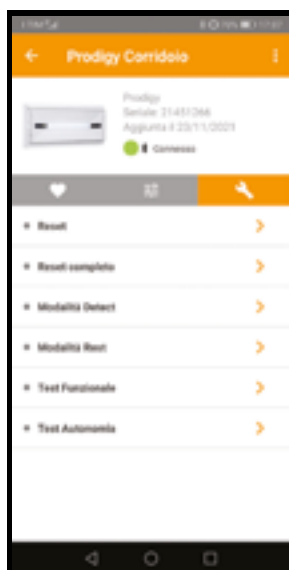
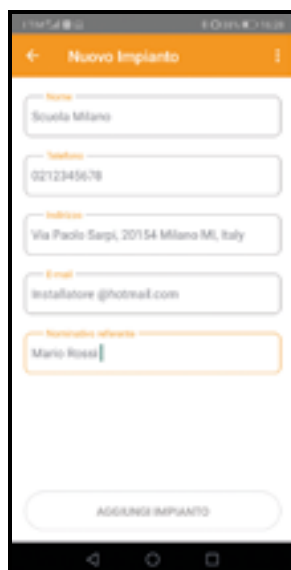
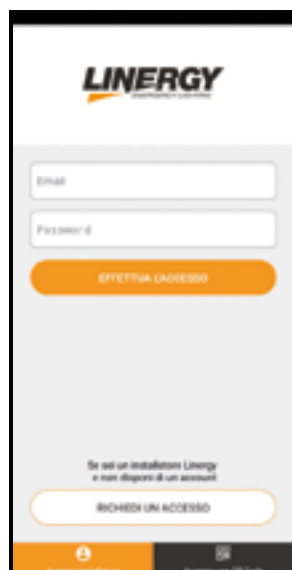



# BLUETOOTH

Apparecchi autonomi Linergy gestiti e supervisionati senza la necessità di installare un apparato di controllo.

## CARATTERISTICHE GENERALI

- Serie di apparecchi di emergenza con connettività Bluetooth
- Compatibili con tutti i dispositivi dotati di Bluetooth
- Possibilità di gestire gli apparecchi tramite app Spy Manager
- Possibilità di visualizzare l'ultimo stato degli apparecchi tramite cloud
- Funzione di autodiagnosi locale (EnergyTest)
- App Spy Manager disponibile per dispositivi iOS e Android

## COMFORT ED EFFICIENZA

Gli apparecchi Linergy con funzione Bluetooth possono essere facilmente gestiti con un comune smartphone o tablet.

Tramite l'app Spy Manager è possibile acquisire gli apparecchi dell'impianto di emergenza che in maniera automatica verranno anche archiviati nel cloud per visualizzazione dello stato da remoto.

Durante il processo di acquisizione è possibile aggiungere una breve descrizione di ogni apparecchio in maniera da facilitare la gestione di tutto l'impianto.

Una volta registrati gli apparecchi, tramite app è possibile gestire test funzionali e di autonomia, visualizzare le informazioni principali e impostare lo stato acceso/spento o dimmerare gli apparecchi SA.











## APP LINERGY SPY MANAGER, TUTTO SOTTO CONTROLLO

Spy Manager è stata progettata appositamente per la gestione e il controllo di impianti di illuminazione di emergenza con sistemi centralizzati, apparecchi Bluetooth e Wi-Fi Linergy.

L'applicazione è gratuita ed è disponibile per i dispositivi iOS e Android



## PRODOTTI DISPONIBILI CON FUNZIONE BLUETOOTH

					
Prodigy	Prodigy Wall	Prodigy XL	Cristal Evo	Cristal Wall	Viald Evo
					
Viald High	Flag	Astra			



# CLOUD

Piattaforma web per la gestione e il controllo degli impianti di emergenza basati su sistemi e apparecchi bluetooth e Wi-Fi.



## CARATTERISTICHE GENERALI

Piattaforma web per la gestione e il controllo di impianti di emergenza basati su apparecchi bluetooth e Wi-Fi Linergy

Interfaccia chiara, veloce e flessibile

Unico accesso remoto per tutti gli impianti centralizzati Linergy

Integrazione con app Spy Manager

Possibilità di posizionare gli apparecchi su planimetrie per velocizzare la gestione degli impianti

Linergy Cloud è la nuova piattaforma web che consente di gestire e visualizzare lo stato degli impianti di emergenza realizzati con i sistemi centralizzati, apparecchi Bluetooth e Wi-Fi Linergy.

La soluzione Linergy permette di registrare il proprio impianto in modo da poter comodamente monitorare tutti i parametri dello stesso, ricevere notifiche al verificarsi di determinati eventi ed interagire direttamente con l'interfaccia della centrale da qualsiasi posto.

Usufruire delle funzionalità Cloud è molto semplice: basta un PC, uno smartphone o un tablet. In questi ultimi casi è disponibile anche l'app Spy Manager attraverso la quale poter monitorare i principali parametri dei propri impianti.

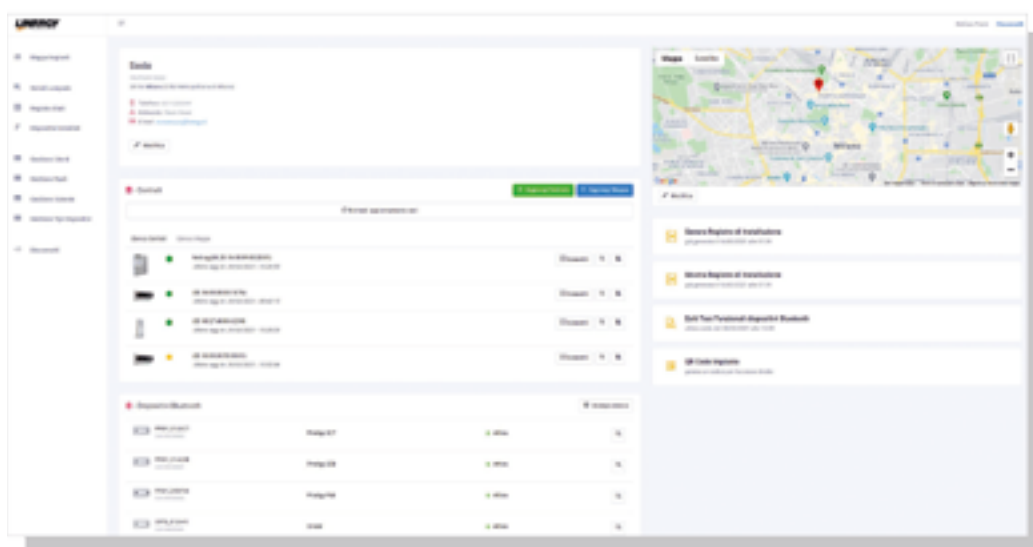

Un chiaro pannello di controllo permette una rapida e immediata visione d'insieme degli impianti.

Viste dettagliate sono disponibili su ulteriori pagine dove sarà anche possibile disporre con semplice drag&drop gli apparecchi sulle planimetrie (per sistemi centralizzati). Il sistema consente una manutenzione semplificata grazie a report puntuali e completi degli impianti di emergenza, il tutto archiviato su Cloud per una rapida e comoda consultazione.

Disponibile anche in versione **Premium** con funzionalità aggiuntive. Contattare Linergy per maggiori informazioni o visitare il sito al seguente link: [www.linerogy.it/cloud](http://www.linerogy.it/cloud)

## PRODOTTI COMPATIBILI

 Spy System	 Spy System Wireless	 Spy Center Evo	 Spy Center LPS Compact	 Spy Center 24 Plus	 Spy Center 24
 Spy Control	 Bluetooth	 Arya			

**CONNECT**

autodiagnosi locale con connettività Wi-Fi

Apparecchi autonomi con funzione di autodiagnosi e connettività Wi-Fi. Tramite Apps e/o Cloud Linergy sarà possibile monitorare lo stato di salute degli apparecchi in termini di funzionalità, autonomia e stato connessione, visualizzare le principali informazioni. Tramite Apps e/o Cloud Linergy sarà anche possibile inviare agli apparecchi vari comandi da remoto (es: avvio test funzionale/autonomia, on/off, rest mode ecc. ecc.).

**SMART E SMART PLUS**

autodiagnosi locale, misura parametri ambientali e connettività Wi-Fi

Apparecchi autonomi con funzione di autodiagnosi, muniti di sensori di parametri ambientali (Temperatura, Umidità, Luminosità, Qualità dell'aria), con connettività Wi-Fi e contatto pulito per comando remoto (solo per la versione SMART PLUS). Tramite Apps e/o Cloud Linergy sarà possibile monitorare i parametri ambientali rilevati da ogni singolo apparecchio, monitorare lo stato di salute degli apparecchi in termini di funzionalità, autonomia e stato connessione, visualizzare le principali informazioni. Tramite Apps e/o Cloud Linergy sarà anche possibile inviare agli apparecchi vari comandi da remoto (es: avvio test funzionale/autonomia, on/off, rest mode ecc. ecc.).

**INHIBIT**

Collegamento con inibizione

È possibile inibire il funzionamento dell'impianto di emergenza utilizzando la funzione inibizione, realizzata con un interruttore collegato ai morsetti A e B delle lampade (fig. 1). Questa soluzione si ottiene con un costo minimo, ma ha un inconveniente: in caso di guasto sulla linea dell'inibizione, o di interruttore lasciato inavvertitamente aperto, si ha l'inibizione permanente dell'impianto, con conseguente mancata accensione delle lampade. Per ovviare a questi inconvenienti le normative prevedono la funzione "Modo di riposo" per mezzo della quale ai morsetti A e B, invece che un interruttore, viene collegato un dispositivo di controllo centralizzato (fig. 2). Esso gestisce l'inibizione delle lampade e le mantiene attive e autoripristinabili in caso di black-out. Questo apparecchio consente di effettuare anche il test di funzionalità dell'impianto di emergenza se viene collegato con plafoniere del tipo ENERGY TEST.

**REST MODE**

Collegamento con modo di riposo (Rest Mode)

**ENERGY TEST**

Autodiagnosi locale

Le plafoniere Linergy della serie "Energy Test" sono dotate di un microprocessore che esegue un costante controllo e che segnala tempestivamente eventuali malfunzionamenti dovuti all'esaurimento della batteria o della sorgente luminosa.

TEST FUNZIONALE: ogni 14 giorni la plafoniera accende per 20 secondi la sorgente luminosa, per verificarne la funzionalità.

TEST DI AUTONOMIA: ogni 84 giorni viene simulata una mancanza di alimentazione per un tempo corrispondente all'autonomia nominale al fine di verificare che la capacità della batteria sia ancora adeguata.

**BLUETOOTH**

Autodiagnosi locale con connettività Bluetooth

Apparecchi autonomi con funzione di autodiagnosi e con la possibilità di connessione per mezzo di tecnologia Bluetooth. Tramite app Linergy sarà possibile controllare punto-punto ogni apparecchio per gestire test e visualizzare le principali informazioni.

**SPY SYSTEM**

Autodiagnosi centralizzata con centrali di supervisione

Le plafoniere Linergy della serie Spy System sono delle lampade autodiagnosi come sopra descritte, ma che in più possono essere collegate e gestite dalle centrali omonime.

**SPY SYSTEM WIRELESS**

Autodiagnosi centralizzata wireless con centrali di supervisione

Gli apparecchi della serie Spy System Wireless sono delle lampade con autodiagnosi, che possono essere gestite e controllate dalle centrali Spy System attraverso una comunicazione senza fili (wireless) con tecnologia di rete mesh.

**DALI**

Autodiagnosi centralizzata con sistemi Dali di terze parti

Dali, acronimo di Digital Addressable Lighting Interface, è un protocollo di comunicazione standard internazionale per la gestione di impianti di illuminazione sia ordinaria che di emergenza. Per approfondimenti vedere pag. 32

**CENTRAL BATTERY**

Apparecchi per alimentazione da soccorritore certificato

Provviste solo dell'alimentatore/driver e della sorgente luminosa, sono plafoniere certificate che possono essere collegate a vari tipi di soccorritori. Generalmente alimentate a 230Vac, riescono a garantire buone prestazioni illuminotecniche.

**SPY CONTROL**

Apparecchi per alimentazione da soccorritore certificato Spy Control con controllo su singolo punto

Apparecchi per alimentazione centralizzata 230 Vac tramite sistema Spy Control. Dotati di modulo interno che consente il controllo e la supervisione di ogni apparecchio da parte della centrale. Comunicazione via bus e alimentazione tramite cavi dedicati.

**SPY CENTER**

Apparecchi per alimentazione da soccorritore certificato Spy Center con controllo su singolo punto

Apparecchi per alimentazione centralizzata 216 Vdc tramite sistema Spy Center Evo o Spy Center LPS Compact. Dotati di modulo interno che consente il controllo e la supervisione di ogni apparecchio da parte della centrale. Comunicazione e alimentazione tramite onda convogliata.

**SPY CENTER 24**

Apparecchi per alimentazione da soccorritore certificato Spy Center 24 con controllo su singolo punto

Plafoniere esclusivamente LED, con driver e modulo di indirizzamento e comunicazione collegabili ai soccorritori in bassissima tensione 24Vdc della serie Spy Center 24. Ogni prodotto è alimentato dal soccorritore e in onda convogliata viene gestito e controllato singolarmente.

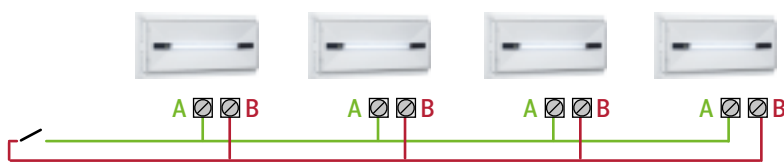

**Fig. 1 Schema INHIBIT**

Collegamento con Inibizione

Per un'installazione corretta, l'interruttore va posto in un luogo accessibile solo al personale autorizzato per le operazioni di manutenzione.

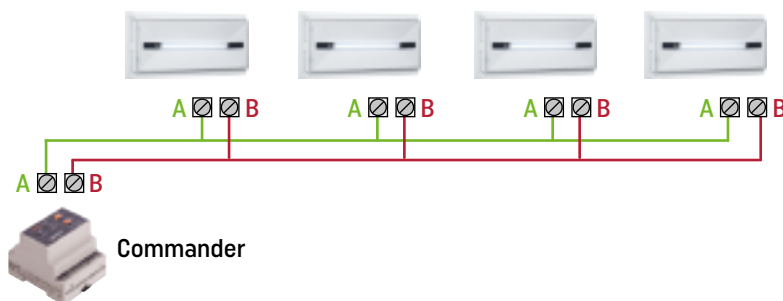

**Fig. 2 Schema REST MODE**

Collegamento con Modo di Riposo

(Collegamento a norma)

## MOVIE VERSIONE MOVIE PUBBLICO SPETTACOLO

Le plafoniere delle serie "Movie" sono indicate per cinema e teatri. In condizioni normali viene fornita un'illuminazione tale da non disturbare lo spettacolo, ma in grado di garantire la visibilità delle vie di esodo. In caso di emergenza, la lampada fornisce la massima luminosità. Tali lampade utilizzano la tecnologia Led.

## ENERGY TEST TOUCH

La versione "Touch" permette, tramite il semplice tocco su un'area sensibile della lampada, di attivare varie funzionalità speciali quali:

- avvio manuale dei test funzionali e di autonomia;
- reset della memoria della lampada;
- messa in stato di riposo della lampada;

Tutto questo in aggiunta alle normali funzioni di una lampada "Energy Test".

## PROCEDURA DI SINCRONIZZAZIONE, TEST FUNZIONALI E DI AUTONOMIA

Per effettuare la procedura bisogna:

- togliere l'alimentazione al prodotto per 7 secondi con batteria collegata;
- ridare alimentazione al prodotto;
- al termine della procedura il led di segnalazione lampeggerà di verde e rosso per 3 secondi;
- successivamente il led rimarrà verde fisso come risposta di acquisizione del comando di sincronizzazione test.

**Nota:** questa operazione va effettuata su ogni apparecchio con cadenza annuale. Esempio: se si vuole che la lampada esegua i test in mattinata, l'operazione va fatta in un orario diurno (es. ore 9,00).



## LEGENDA CODICI PRODOTTO

PRODOTTO	FUNZIONE	NUMERO PROGRESSIVO
AR ARYA	10 STANDARD	01
AS ASTRA	11 INHIBIT	02
AX ATEX LED	12 REST MODE	03
BG BIG ONE	13 ENERGY TEST	04
CE CRISTAL EVO	14 ENERGY TEST TOUCH	05
CI CRISTAL ICE	15 SPY SYSTEM	06
CM COMETA	16 DALI	07
CW CRISTAL WALL	17 MOVIE	08
DU DUAL LED	18 VIALED NET	09
FE FREE	19 CENTRAL BATTERY	10
FG FLAG	20 SPY CENTER	.....
GZ GOST XL	21 SPY CENTER 24	99
IT ICETEK	24 SPY SYSTEM WIRELESS	
KL K-LED	25 SPY CONTROL	
LD LEDY (IP42)	26 BLUETOOTH	
LH LED INVERTER (HIGH VOLTAGE)	29 CONNECT	
LL LED INVERTER (LOW VOLTAGE)	30 SMART	
LN LINEA LED	31 SMART PLUS	
LS LEDY (IP65)		
LU LUCY		
LV LYRA EVO		
LX LEXIT		
MB MOON LED (Ø 28)		
MG MINI GLASS		
MI MIRROR (IP42)		
ML MOON LED (Ø 39)		
MR MINI ROUND		
MS MIRROR (IP65)		
NL NANOLED		
OR ORION		
PR PRODIGY (IP42)		
PS PRODIGY (IP65)		
PW PRODIGY WALL		
PX PRODIGY XL (IP42)		
PZ PRODIGY XL (IP65)		
QU QUBE		
SB SEVEN GLASS		
SC SISTEMI CENTRALIZZATI SPY CENTER		
SG SEVEN PLUS LED		
SS SISTEMI SPY SYSTEM		
SU SWING (INCASSO)		
SW SWING (PLAFONE)		
VA VIALED IP65		
VB VIALED EVO MINI BOX		
VD VIP LED		
VE VIALED EVO		
VF VIALED HIGH MINI BOX		
VH VIALED HIGH		
VK VIALED TEK		
VN VIALED NET		
VT VIALED TUBE (ALTEZZE STANDARD)		
VU VIALED TUBE (GRANDI ALTEZZE)		
VW VIALED WALL		
WF WAFER		

ESEMPIO CODICE PER UN APPARECCHIO PRODIGY IP42 TEST

PR	13	01
----	----	----





## COME PERSONALIZZARE GLI APPARECCHI CON L'OPZIONE COLORE

### I PRODOTTI PERSONALIZZABILI CON OPZIONE COLORE:



 Prodigy	 Prodigy Wall	 Prodigy XL	 Mini Round	 Vialed Evo*	 Vialed High*
 Vialed IP65*	 Vialed Evo Minibox	 Vialed High Minibox	 Vialed Wall*	 Nanoled	 Wafer
 Astra					

\* Nota: fornite di serie nei colori bianco e grigio

### COME COMPORRE IL CODICE COLORE DA ORDINARE:

CODICE ARTICOLO	-	RAL	FINITURA
Inserire il codice articolo		Aggiungere il codice del colore RAL desiderato	Indicare <b>OP</b> per finitura opaca oppure <b>LU</b> per finitura lucida

### ESEMPIO PER PRODIGY WALL, DI COLORE ARANCIO CON FINITURA LUCIDA

 PW1101	-	 2003	 LU
---	---	---	---

CODICE DA ORDINARE:

**PW1101-2003LU**



La colorazione del prodotto ha una **maggiorazione di € 40,00/cad.** da aggiungere al prezzo di listino del prodotto scelto.

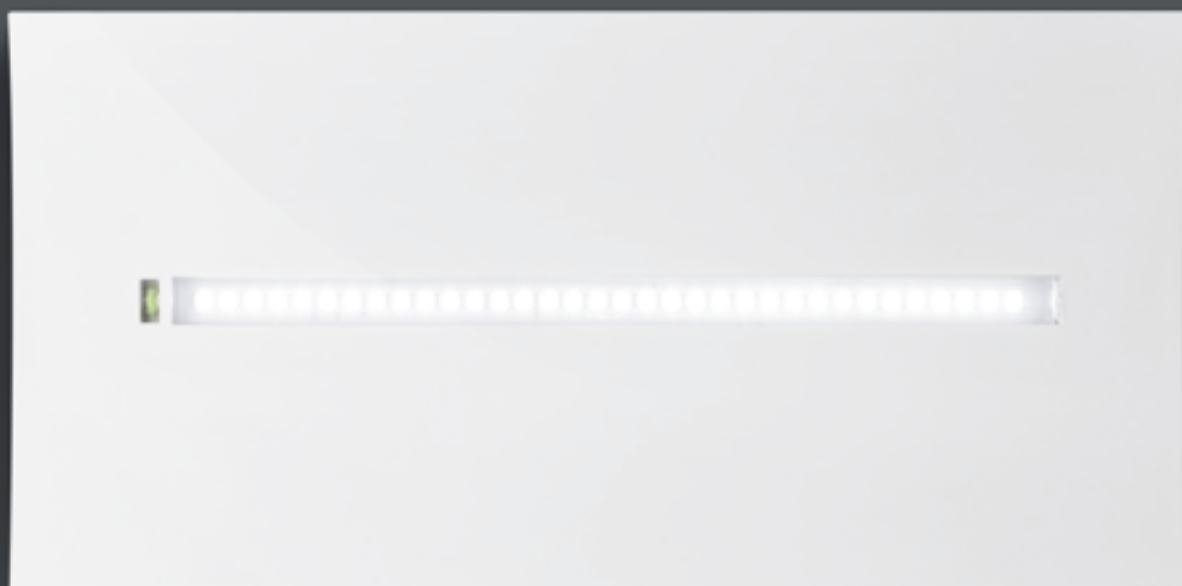

# ARYA®



IP65

IP20



Dispositivo dal design leggero, multifunzione, sempre connesso al Wi-Fi, in grado di controllare i tuoi ambienti, anche da remoto con App e Cloud.



## ACCESSORI DISPONIBILI

**A310**  
Adattatore bianco per binario elettrificato



**A005**  
Accessorio per barra elettrificata



**A092**  
Staffa per il fissaggio a 45°



**A047**  
Staffa per fissaggio a bandiera



**A327**  
Protezione pioggia in acciaio inox M



**A014**  
Griglia di protezione in metallo cromato



## CARATTERISTICHE GENERALI

Disponibile nelle versioni SMART, SMART PLUS e CONNECT

Nella versione SMART è possibile rilevare i parametri ambientali

La versione SMART PLUS, oltre a rilevare i parametri ambientali, è dotata di un contatto pulito per comando remoto

Led ad alta efficienza luminosa

Batteria LiFePO4: dura il doppio delle tradizionali

Conforme alle normative EN 60598-1, EN 60598-2-22

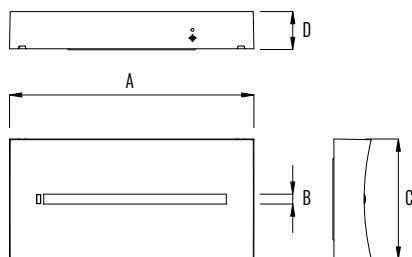

A=303 mm B=173 mm C=49 mm

disponibile anche in colore nero



2 soli elementi: montaggio con un clic

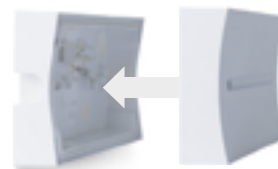



## ARYA VERSIONE SMART / SMART PLUS - Sensori ambientali

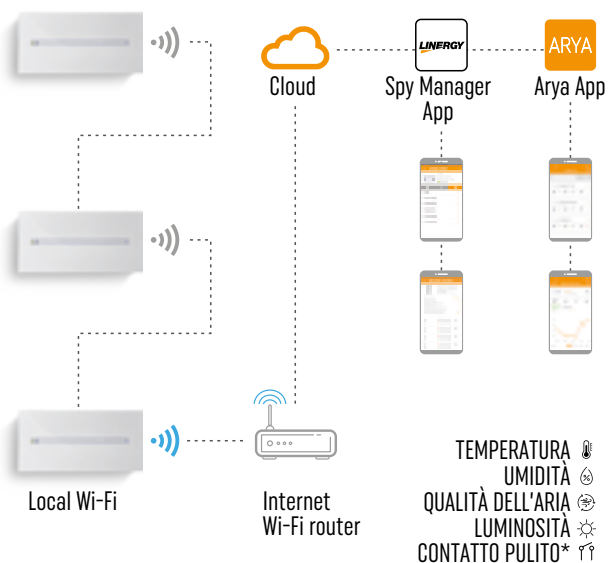

- Apparecchi autonomi con funzione di autodiagnosi in grado di rilevare parametri ambientali che, grazie alla connettività Wi-Fi saranno continuamente trasmessi ai server Cloud di Linergy
- L'APP dedicata visualizzerà questi dati e ne permetterà la relativa gestione anche da remoto
- Possibilità di impostare le soglie di comfort dei parametri ambientali e relative notifiche push
- Possibilità di avviare test funzionali e di autonomia e di inviare comandi On/Off, Rest Mode, ecc.
- Monitoraggio costante dello stato di salute degli apparecchi tramite Cloud e App Spy Manager
- Connettività Wi-Fi: fino a 50 apparecchi gestibili con APP per singolo SSID
- La versione SMART PLUS è inoltre dotata di un contatto pulito\* per l'attivazione e disattivazione di dispositivi remoti (es: ventilazione meccanica)

L'applicazione Arya App è gratuita e disponibile per i dispositivi iOS e Android



## ARYA VERSIONE CONNECT - Facile connessione

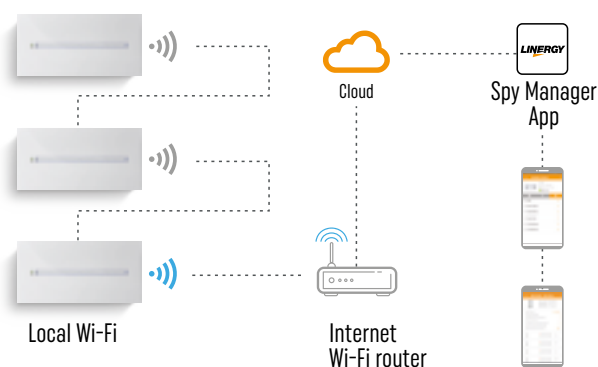

- Apparecchi autonomi con funzione di autodiagnosi e connettività Wi-Fi per invio dei risultati al server Cloud di Linergy
- Possibilità di avviare test funzionali e di autonomia e inviare comandi On/Off, Rest Mode, ecc.
- Monitoraggio costante dello stato di salute degli apparecchi tramite Cloud e App Spy Manager
- Connettività Wi-Fi fino a 50 apparecchi gestibili con APP per singolo SSID

L'applicazione Spy Manager App è gratuita e disponibile per i dispositivi iOS e Android







## COLORE BIANCO

	CODICE ARTICOLO	ASSORB. (W)*	AUTONOMIA	TIPO SE/SA/SL	FL. MEDIO SE (LM)	FLUSSO SA (LM)	CODICE BATTERIA	TIPO BATTERIA
CONNECT	AR 2901	2,3	2 h	SE / SA	250	250	B087	LiFePO4
	AR 2902	3,7	2 h	SE / SA	400	400	B102	LiFePO4
	AR 2903	4,8	2 h	SE / SA	600	600	B102	LiFePO4
SMART	AR 3001	2,3	2 h	SE / SA	250	250	B087	LiFePO4
	AR 3002	3,7	2 h	SE / SA	400	400	B102	LiFePO4
	AR 3003	4,8	2 h	SE / SA	600	600	B102	LiFePO4
SMART PLUS	AR 3101	2,3	2 h	SE / SA	250	250	B087	LiFePO4
	AR 3102	3,7	2 h	SE / SA	400	400	B102	LiFePO4
	AR 3103	4,8	2 h	SE / SA	600	600	B102	LiFePO4



## COLORE NERO

	CODICE ARTICOLO	ASSORB. (W)*	AUTONOMIA	TIPO SE/SA/SL	FL. MEDIO SE (LM)	FLUSSO SA (LM)	CODICE BATTERIA	TIPO BATTERIA
CONNECT	AR 2904	2,3	2 h	SE / SA	250	250	B087	LiFePO4
	AR 2905	3,7	2 h	SE / SA	400	400	B102	LiFePO4
	AR 2906	4,8	2 h	SE / SA	600	600	B102	LiFePO4
SMART	AR 3004	2,3	2 h	SE / SA	250	250	B087	LiFePO4
	AR 3005	3,7	2 h	SE / SA	400	400	B102	LiFePO4
	AR 3006	4,8	2 h	SE / SA	600	600	B102	LiFePO4
SMART PLUS	AR 3104	2,3	2 h	SE / SA	250	250	B087	LiFePO4
	AR 3105	3,7	2 h	SE / SA	400	400	B102	LiFePO4
	AR 3106	4,8	2 h	SE / SA	600	600	B102	LiFePO4

ACCESSORI	CODICE ARTICOLO	DESCRIZIONE
ACCESSORI DI MONTAGGIO	A 005	ACCESSORIO PER BARRA ELETTRIFICATA
	A 014	GRIGLIA DI PROTEZIONE
	A 047	STAFFA PER FISSAGGIO A BANDIERA
	A 092	KIT METALLICO PER INSTALLAZIONE A 45 GRADI
	A 310	ADATTATORE BIANCO PER BINARIO ELETTRIFICATO
	A 327	PROTEZIONE PIOGGIA IN ACCIAIO INOX M
	A 355	ARYA WI-FI MESH RANGE EXTENDER





LEDY®



IP42

IP65

IK08

 CONF. 12

Rendere un ambiente piacevole e funzionale è semplice con Ledy, la lampada concepita per installazioni a parete, a bandiera, a plafone e a incasso. Le placche e le cornici colorate ne fanno un vero e proprio elemento d'arredo.

## ACCESSORI DISPONIBILI

A022

Scatola per incasso a muro. Dim (mm):  
interno 274 x 144 max  
esterno 290 x 160



A350

Comando per gestione  
modo di riposo



A030

Kit di segnalazione  
(pittogrammi inclusi).  
Distanza visibilità: 23m



A029

Kit per il fissaggio  
su cartongesso e  
cartosoffitto



A047

Staffa per fissaggio  
a bandiera



A092

Staffa per il fissaggio  
A 45°



A015

Griglia di protezione in  
metallo cromato



PITTOGRAMMI

Sinistra, destra, basso.  
Distanza visibilità: 17m



A005

Kit per fissaggio su  
blindsbarra



A334

Kit composto da cavetto e connettore  
per eseguire un  
collegamento con  
SA interrompibile e/o  
modo di riposo tramite  
Commander



## CARATTERISTICHE GENERALI

Ampio catalogo di cornici e placche estetiche disponibili in diversi colori

Installazione: a parete, a bandiera, a plafone e ad incasso

Manutenzione ridotta: led lunga durata e batteria al litio-ferro fosfato

Conforme alle normative europee EN 60598-1, EN 60598-2-22

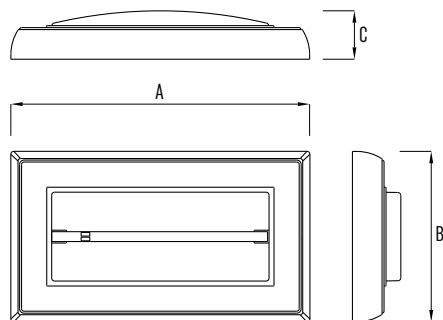

A=303 mm B=173 mm C=49 mm

Anche in versione touch.  
Consulta pag. 41



## INTERCAMBIABILITA' PLACCHE E CORNICI

LEDY può essere finita esteticamente con le placche e le cornici filo-muro realizzate in diversi colori e materiali.

Le tante possibilità di scelta di colori e abbinamenti permettono a LEDY di armonizzarsi con qualsiasi ambiente, dal più moderno a quello tradizionale.



EDI & PAOLO CIANI design



IP42	CODICE ARTICOLO	ASSORB. (W)*	AUTONOMIA	TIPO SE/SA/SL	FL. MEDIO SE (LM)	FLUSSO SA (LM)	CODICE BATTERIA	TIPO BATTERIA
REST MODE	LD 1207	2,4	2 h	SE / SA	200	200	B087	LiFePO4
ENERGY TEST	LD 1313	2,4	2 h	SE / SA	200	200	B087	LiFePO4
SPY SYSTEM	LD 1513	2,4	2 h	SE / SA	200	200	B087	LiFePO4
CENTRAL BATTERY	LD 1903	2,4		SL		200		
SPY CENTER 24	LD 2103	4,8		SL		300		

IP42	CODICE ARTICOLO	ASSORB. (W)*	AUTONOMIA	TIPO SE/SA/SL	FL. MEDIO SE (LM)	FLUSSO SA (LM)	CODICE BATTERIA	TIPO BATTERIA
REST MODE	LS 1207	2,4	2 h	SE / SA	200	200	B087	LiFePO4
ENERGY TEST	LS 1313	2,4	2 h	SE / SA	200	200	B087	LiFePO4
SPY SYSTEM	LS 1513	2,4	2 h	SE / SA	200	200	B087	LiFePO4
CENTRAL BATTERY	LS 1903	2,4		SL		200		
SPY CENTER 24	LS 2103	4,8		SL		300		

\* Nota: la potenza (espressa in W) assorbita dall'apparecchio è intesa quando la batteria è carica. I prodotti della gamma Central Battery sono compatibili con il sistema Spy Center, ma non hanno il controllo sul singolo apparecchio. Tabelle con le distanze di installazione disponibili sul sito [www.linergy.it](http://www.linergy.it)

ACCESSORI	CODICE ARTICOLO	DESCRIZIONE
PLACCHE COLORATE	A 192	PLACCA DI FINITURA LEDY NERO RAL 9005 OPA.
	A 197	PLACCA DI FINITURA BLU SERIE LEDY
	A 202	PLACCA DI FINITURA LEGNO FAGGIO SERIE LEDY
	A 208	PLACCA DI FINITURA GRIGIO SERIE LEDY
	A 213	PLACCA DI FINITURA ORO SERIE LEDY
	A 218	PLACCA DI FINITURA VERDE SERIE LEDY
	A 223	PLACCA DI FINITURA LEGNO NOCE SERIE LEDY
	A 228	PLACCA DI FINITURA ARANCIONE SERIE LEDY
	A 233	PLACCA DI FINITURA ROSSO SERIE LEDY
	A 240	PLACCA DI FINITURA BIANCA SERIE LEDY
	A 245	PLACCA DI FINITURA LEGNO WENGE SERIE LEDY
	A 250	PLACCA DI FINITURA GIALLO SERIE LEDY
	CORNICI COLORATE	A 191
A 196		CORNICE DI FINITURA BLU SERIE LEDY
A 201		CORNICE DI FINITURA LEGNO FAGGIO SERIE LEDY
A 207		CORNICE DI FINITURA GRIGIO SERIE LEDY
A 212		CORNICE DI FINITURA ORO SERIE LEDY
A 217		CORNICE DI FINITURA VERDE SERIE LEDY
A 222		CORNICE DI FINITURA LEGNO NOCE SERIE LEDY
A 227		CORNICE DI FINITURA ARANCIONE SERIE LEDY
A 232		CORNICE DI FINITURA ROSSO SERIE LEDY
A 239		CORNICE DI FINITURA BIANCA SERIE LEDY
A 244		CORNICE DI FINITURA LEGNO WENGE SERIE LEDY
A 249		CORNICE DI FINITURA GIALLO SERIE LEDY
ACCESSORI DI MONTAGGIO		A 005
	A 015	GRIGLIA DI PROTEZIONE
	A 022	SCATOLA INCASSO MURO - RAL 6019
	A 029	KIT PER CARTONGESSO E CONTROSOFFITTO
	A 030	KIT BIFACCIALE DI SEGNALAZIONE PER LEDY
	A 047	STAFFA PER FISSAGGIO A BANDIERA
	A 092	KIT METALLICO PER INSTALLAZIONE A 45 GRADI
	A 334	KIT PER SA INTERROMPIBILE/COMMANDER LEDY
PITTOGRAMMI	A 168	PITTOGRAMMA PER LEDY FRECCIA SINISTRA
	A 169	PITTOGRAMMA PER LEDY FRECCIA DESTRA
	A 170	PITTOGRAMMA PER LEDY FRECCIA BASSO
COMMANDER	A 350	COMANDO GESTIONE A DISTANZA MODO DI RIPOSO



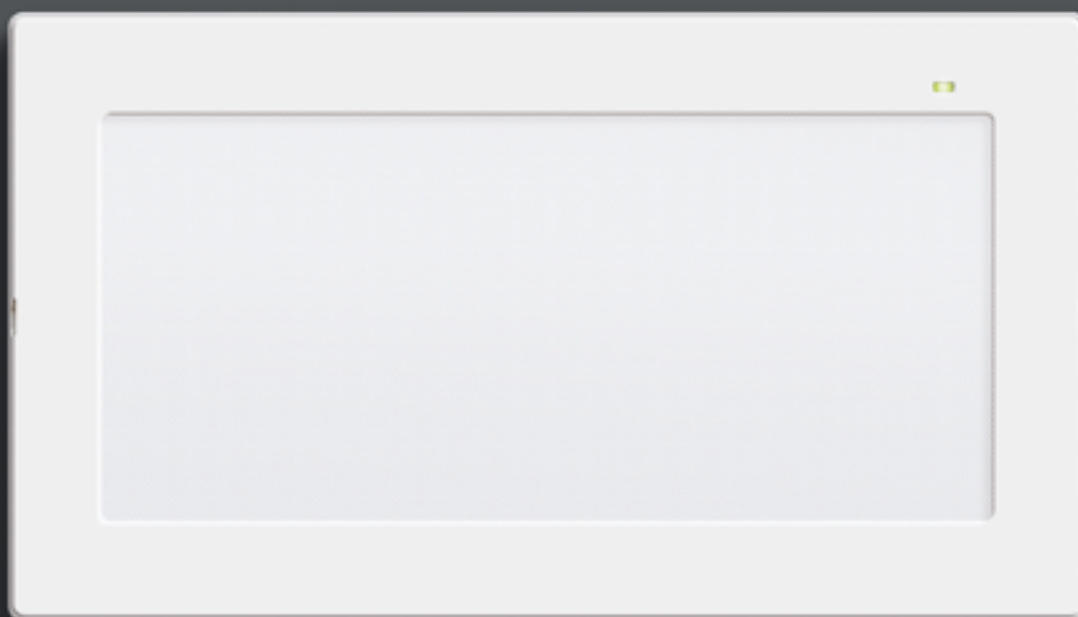

# MIRROR



CE



IP42

IP65

 CONF. 12

Straordinario comfort luminoso grazie alla luce uniformemente distribuita sul diffusore. Con la purezza delle sue linee, Mirror è un vero e proprio elemento d'arredo per interni ed esterni.



## ACCESSORI DISPONIBILI

**A005**  
Kit per fissaggio su  
blindsbarra



**A015**  
Griglia di protezione in  
metallo cromato



**A022**  
Scatola incasso muro  
Ral 6019



**A029**  
Kit per il fissaggio  
su cartongesso e  
controsoffitto



**A047**  
Staffa per fissaggio  
a bandiera

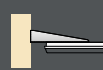

**A092**  
Staffa per il  
fissaggio A 45°



**A310**  
Adattatore per binario  
elettrificato



**A336**  
Kit di segnalazione  
(pittogrammi inclusi).  
Distanza di visibilità:  
30 m



**PITTOGRAMMI**  
Sinistra, destra, basso.  
Distanza di visibilità:  
20 m



**A343**  
Kit per modo di riposo  
con commander. Solo per  
codici con funzione Rest  
Mode ed Energy Test

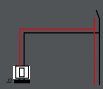

**A350**  
Comando per gestione  
modo di riposo



## CARATTERISTICHE GENERALI

Diffusore opalino progettato per evitare l'abbagliamento

Luminosità uniforme, massimo comfort

Gamma completa + accessori disponibili per tutte le applicazioni

Autonomia 2h in conformità con tutti gli ambienti

Con il pittogramma raggiunge una visibilità di 20 m

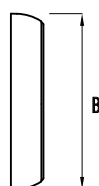
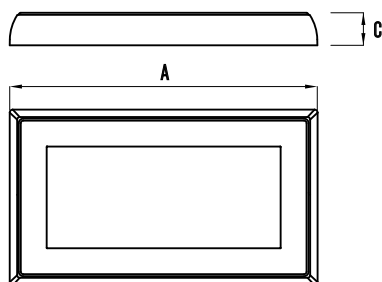

Cornice estetica fornita per tutti i modelli

Batteria LiFePO4 durata doppia rispetto alle batterie tradizionali

Conforme EN 60598-1, EN 60598-2-22

A=303 mm B=173 mm C=32 mm

## MODALITÀ DI APPLICAZIONE

La lampada d'emergenza Mirror è fornita con diffusore opalino per una diffusione più omogenea della luce all'interno dell'ambiente, donando massimo comfort e evitando così l'abbagliamento.

E' disponibile anche nella versione per incasso a muro, per legarsi maggiormente all'ambiente circostante senza ridurre la sua potenza.

Versatile e funzionale, rappresenta un vero e proprio elemento di arredo per interni ed esterni come cinema, teatri, scuole, supermercati e/o ospedali.



Diffusore opalino



Incasso a muro

	IP42	CODICE ARTICOLO	ASSORB. (W)*	AUTONOMIA	TIPO SE/SA/SL	FL. MEDIO SE (LM)	FLUSSO SA (LM)	CODICE BATTERIA	TIPO BATTERIA
REST MODE		MI 1201	0,2	2 h	SE	200		B105	LiFePO4
		MI 1202	0,2	2 h	SE	350		B132	LiFePO4
		MI 1203	0,2	2 h	SE	500		B123	LiFePO4
		MI 1204	3,2	2 h	SE / SA	200	200	B105	LiFePO4
		MI 1205	5,3	2 h	SE / SA	350	350	B132	LiFePO4
		MI 1206	7,6	2 h	SE / SA	500	500	B123	LiFePO4
ENERGY TEST		MI 1301	3,2	2 h	SE / SA	200	200	B105	LiFePO4
		MI 1302	5,3	2 h	SE / SA	350	350	B132	LiFePO4
		MI 1303	7,6	2 h	SE / SA	500	500	B123	LiFePO4
SPY SYSTEM		MI 1501	3,2	2 h	SE / SA	200	200	B105	LiFePO4
		MI 1502	5,3	2 h	SE / SA	350	350	B132	LiFePO4
		MI 1503	7,6	2 h	SE / SA	500	500	B123	LiFePO4
SPY SYSTEM WIRELESS		MI 2401	3,2	2 h	SE / SA	200	200	B105	LiFePO4
		MI 2402	5,3	2 h	SE / SA	350	350	B132	LiFePO4
		MI 2403	7,6	2 h	SE / SA	500	500	B123	LiFePO4
DALI		MI 1601	3,2	2 h	SA	200	200	B105	LiFePO4
		MI 1602	5,3	2 h	SA	350	350	B132	LiFePO4
		MI 1603	7,6	2 h	SA	500	500	B123	LiFePO4
		MI 1604	3,2		SL		200		
		MI 1605	5,3		SL		350		
		MI 1606	7,6		SL		500		
CENTRAL BATTERY		MI 1901	3,2		SL		200		
		MI 1902	5,3		SL		350		
		MI 1903	7,6		SL		500		
SPY CENTER		MI 2001	3,2		SL		200		
		MI 2002	5,3		SL		350		
		MI 2003	7,6		SL		500		
SPY CENTER 24		MI 2101	3,6		SL		200		
		MI 2102	6		SL		350		
		MI 2103	7,9		SL		500		



IP65	CODICE ARTICOLO	ASSORB. (W)*	AUTONOMIA	TIPO SE/SA/SL	FL. MEDIO SE (LM)	FLUSSO SA (LM)	CODICE BATTERIA	TIPO BATTERIA
REST MODE	MS 1201	0,2	2 h	SE	200		B105	LiFePO4
	MS 1202	0,2	2 h	SE	350		B132	LiFePO4
	MS 1203	0,2	2 h	SE	500		B123	LiFePO4
	MS 1204	3,2	2 h	SE / SA	200	200	B105	LiFePO4
	MS 1205	5,3	2 h	SE / SA	350	350	B132	LiFePO4
	MS 1206	7,6	2 h	SE / SA	500	500	B123	LiFePO4
ENERGY TEST	MS 1301	3,2	2 h	SE / SA	200	200	B105	LiFePO4
	MS 1302	5,3	2 h	SE / SA	350	350	B132	LiFePO4
	MS 1303	7,6	2 h	SE / SA	500	500	B123	LiFePO4
SPY SYSTEM	MS 1501	3,2	2 h	SE / SA	200	200	B105	LiFePO4
	MS 1502	5,3	2 h	SE / SA	350	350	B132	LiFePO4
	MS 1503	7,6	2 h	SE / SA	500	500	B123	LiFePO4
SPY SYSTEM WIRELESS	MS 2401	3,2	2 h	SE / SA	200	200	B105	LiFePO4
	MS 2402	5,3	2 h	SE / SA	350	350	B132	LiFePO4
	MS 2403	7,6	2 h	SE / SA	500	500	B123	LiFePO4
DALI	MS 1601	3,2	2 h	SA	200	200	B105	LiFePO4
	MS 1602	5,3	2 h	SA	350	350	B132	LiFePO4
	MS 1603	7,6	2 h	SA	500	500	B123	LiFePO4
	MS 1604	3,2		SL		200		
	MS 1605	5,3		SL		350		
	MS 1606	7,6		SL		500		
CENTRAL BATTERY	MS 1901	3,2		SL		200		
	MS 1902	5,3		SL		350		
	MS 1903	7,6		SL		500		
SPY CENTER	MS 2001	3,2		SL		200		
	MS 2002	5,3		SL		350		
	MS 2003	7,6		SL		500		
SPY CENTER 24	MS 2101	3,6		SL		200		
	MS 2102	6		SL		350		
	MS 2103	7,9		SL		500		

\* Nota: la potenza (espressa in W) assorbita dall'apparecchio è intesa quando la batteria è carica. I prodotti della gamma Central Battery sono compatibili con il sistema Spy Center, ma non hanno il controllo sul singolo apparecchio. Tabelle con le distanze di installazione disponibili sul sito [www.linergy.it](http://www.linergy.it)

ACCESSORI	CODICE ARTICOLO	DESCRIZIONE
ACCESSORI DI MONTAGGIO	A 005	ACCESSORIO PER BARRA ELETTRIFICATA
	A 015	GRIGLIA DI PROTEZIONE
	A 022	SCATOLA INCASSO MURO - RAL 6019
	A 029	KIT PER CARTONGESSO E CONTROSOFFITTO
	A 047	STAFFA PER FISSAGGIO A BANDIERA
	A 092	KIT METALLICO PER INSTALLAZIONE A 45 GRADI
	A 310	ADATTATORE BIANCO PER BINARIO ELETTRIFICATO
	A 336	KIT BIFACCIALE DI SEGNALAZIONE MIRROR
	A 343	KIT PER MODO DI RIPOSO CON COMMANDER
PITTOGRAMMI	A 337	PITTOGRAMMA MIRROR FRECCIA SINISTRA
	A 338	PITTOGRAMMA MIRROR FRECCIA DESTRA
	A 339	PITTOGRAMMA MIRROR FRECCIA BASSO
COMMANDER	A 350	COMANDO GESTIONE A DISTANZA MODO DI RIPOSO



# PRODIGY®



IP42

IP65

IK08

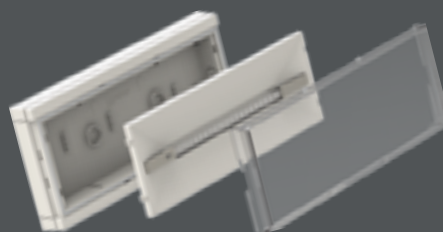

Design compatto e cornici estetiche fanno di questa lampada una scelta di stile. Progettata per installazioni a parete, a plafone e a incasso, Prodigy è la tecnologia LED avanzata che si adatta ad ogni ambiente.

## ACCESSORI DISPONIBILI

**A327**  
Protezione pioggia in acciaio inox M



**A038**  
Kit per il fissaggio su cartongesso e controsoffitto



**A350**  
Comando per gestione modo di riposo



**A023**  
Scatola per incasso a muro  
Dimensioni (mm):  
interno 224,1 x 90,1  
max esterno 230,3 x 102,3

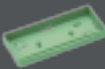

**A014**  
Griglia di protezione in metallo cromato



**A005**  
Kit per fissaggio su blindosbarra



**A039**  
Kit di segnalazione (Pittogrammi inclusi).  
Distanza visibilità: 24m



**A043**  
Raccordo IP42-IP65 per tubi di diametro 16 e 20 mm



**A047**  
Staffa per fissaggio a bandiera

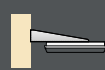

**PITTOGRAMMI**  
Sinistra, destra, basso.  
Distanza visibilità: 17m



**A310**  
Adattatore per binario elettrificato



**A092**  
Staffa per fissaggio a 45°



**A331**  
Kit SA interrompibile



## CARATTERISTICHE GENERALI

Lente studiata per ottimizzare il flusso luminoso

Batteria LiFePO4: dura il doppio delle tradizionali batterie Ni-Cd

Cornice di finitura estetica fornita di serie

Conforme alle normative europee EN 60598-1, EN 60598-2-22

Fornita di serie in bianco, ma è disponibile in qualsiasi colore indicando il codice RAL.

**Consulta pag. 43 per comporre il codice completo.**

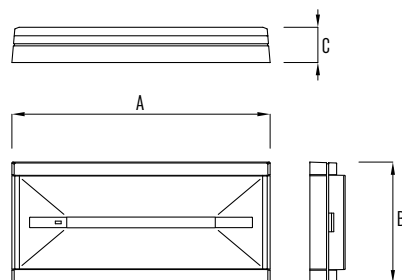

A=243 mm B=114 mm C=33 mm







Anche in versione touch

<b>IP42</b>	<b>CODICE ARTICOLO</b>	<b>ASSORB. (W)*</b>	<b>AUTONOMIA</b>	<b>TIPO SE/SA/SL</b>	<b>FL. MEDIO SE (LM)</b>	<b>FLUSSO SA (LM)</b>	<b>CODICE BATTERIA</b>	<b>TIPO BATTERIA</b>	
<b>INHIBIT</b>	PR 1101	0,3	1,5 h	SE	110		B101	LiFePO4	•
	PR 1102	0,3	1,5 h	SE	175		B087	LiFePO4	•
	PR 1103	0,3	1,5 h	SE	280		B087	LiFePO4	•
<b>REST MODE</b>	PR 1204	2	1,5 h	SE / SA	110	160	B101	LiFePO4	•
	PR 1205	2	3 h	SE / SA	110	160	B087	LiFePO4	•
	PR 1206	2,2	1,5 h	SE / SA	175	160	B087	LiFePO4	•
	PR 1207	2,2	3 h	SE / SA	175	160	B102	LiFePO4	•
	PR 1208	2,7	1,5 h	SE / SA	280	225	B087	LiFePO4	•
	PR 1209	2,7	3 h	SE / SA	280	225	B102	LiFePO4	•
<b>REST MODE alto flusso</b>	PR 1210	0,3	1,5 h	SE	280		B087	LiFePO4	•
	PR 1211	0,3	3 h	SE	280		B102	LiFePO4	•
	PR 1212	0,3	1,5 h	SE	375		B102	LiFePO4	•
	PR 1213	0,3	3 h	SE	375		B103	LiFePO4	•
	PR 1214	0,3	1 h	SE	470		B102	LiFePO4	•
	PR 1215	0,3	2 h	SE	470		B103	LiFePO4	•
	PR 1216	3	1,5 h	SE / SA	550	225	B103	LiFePO4	•
<b>ENERGY TEST</b>	PR 1301	0,2	1 h	SE	110		B101	LiFePO4	•
	PR 1302	0,2	3 h	SE	110		B087	LiFePO4	•
	PR 1303	0,2	1 h	SE	175		B087	LiFePO4	•
	PR 1304	0,2	3 h	SE	175		B102	LiFePO4	•
	PR 1305	0,2	1 h	SE	280		B087	LiFePO4	•
	PR 1306	0,2	3 h	SE	250		B102	LiFePO4	•
	PR 1307	1,8	1 h	SE / SA	110	160	B101	LiFePO4	•
	PR 1308	1,8	3 h	SE / SA	110	160	B087	LiFePO4	•
	PR 1309	2	1 h	SE / SA	175	160	B087	LiFePO4	•
	PR 1310	2	3 h	SE / SA	175	160	B102	LiFePO4	•
	PR 1311	3,6	1 h	SE / SA	280	225	B087	LiFePO4	•
	PR 1312	3,6	3 h	SE / SA	250	225	B102	LiFePO4	•
	<b>ENERGY TEST alto flusso</b>	PR 1313	0,2	1,5 h	SE	280		B087	LiFePO4
PR 1314		0,2	3 h	SE	280		B102	LiFePO4	•
PR 1315		0,2	1,5 h	SE	375		B102	LiFePO4	•
PR 1316		0,2	3 h	SE	375		B103	LiFePO4	•
PR 1317		0,2	1 h	SE	470		B102	LiFePO4	•
PR 1318		0,2	2 h	SE	450		B103	LiFePO4	•
PR 1319		3,6	1 h	SE / SA	470	225	B102	LiFePO4	•
<b>BLUETOOTH</b>	PR 2601	1,8	1 h	SE / SA	110	160	B101	LiFePO4	•
	PR 2602	1,8	3 h	SE / SA	110	160	B087	LiFePO4	•
	PR 2603	2	1 h	SE / SA	175	160	B087	LiFePO4	•
	PR 2604	2	3 h	SE / SA	175	160	B102	LiFePO4	•
	PR 2605	3,6	1 h	SE / SA	280	225	B087	LiFePO4	•
	PR 2606	3,6	3 h	SE / SA	250	225	B102	LiFePO4	•
<b>BLUETOOTH alto flusso</b>	PR 2607	3,7	1,5 h	SE / SA	375	160	B087	LiFePO4	•
	PR 2608	3,7	3 h	SE / SA	375	160	B102	LiFePO4	•
	PR 2609	3,6	1 h	SE / SA	470	225	B102	LiFePO4	•
	PR 2610	3,7	2 h	SE / SA	450	225	B103	LiFePO4	•
<b>SPY SYSTEM</b>	PR 1501	0,3	1 h	SE	110		B101	LiFePO4	•
	PR 1502	0,3	3 h	SE	110		B087	LiFePO4	•
	PR 1503	0,3	1 h	SE	175		B087	LiFePO4	•
	PR 1504	0,3	3 h	SE	175		B102	LiFePO4	•
	PR 1505	0,3	1 h	SE	280		B087	LiFePO4	•
	PR 1506	0,3	3 h	SE	250		B102	LiFePO4	•
	PR 1507	1,9	1 h	SE / SA	110	160	B101	LiFePO4	•
	PR 1508	1,9	3 h	SE / SA	110	160	B087	LiFePO4	•
	PR 1509	2,1	1 h	SE / SA	175	160	B087	LiFePO4	•
	PR 1510	2,1	3 h	SE / SA	175	160	B102	LiFePO4	•
	PR 1511	3,7	1 h	SE / SA	280	225	B087	LiFePO4	•
	PR 1512	3,7	3 h	SE / SA	250	225	B102	LiFePO4	•
<b>SPY SYSTEM alto flusso</b>	PR 1513	0,3	1,5 h	SE	280		B087	LiFePO4	•
	PR 1514	0,3	3 h	SE	280		B102	LiFePO4	•
	PR 1515	0,3	1,5 h	SE	375		B102	LiFePO4	•
	PR 1516	0,3	3 h	SE	375		B103	LiFePO4	•
	PR 1517	0,3	1 h	SE	470		B102	LiFePO4	•
	PR 1518	0,3	2 h	SE	450		B103	LiFePO4	•



<b>IP42</b>	<b>CODICE ARTICOLO</b>	<b>ASSORB. (W)*</b>	<b>AUTONOMIA</b>	<b>TIPO SE/SA/SL</b>	<b>FL. MEDIO SE (LM)</b>	<b>FLUSSO SA (LM)</b>	<b>CODICE BATTERIA</b>	<b>TIPO BATTERIA</b>	
<b>SPY SYSTEM WIRELESS</b>	PR 2401	0,4	1 h	SE	110		B101	LiFePO4	
	PR 2402	0,4	3 h	SE	110		B087	LiFePO4	
	PR 2403	0,4	1 h	SE	175		B087	LiFePO4	
	PR 2404	0,4	3 h	SE	175		B102	LiFePO4	
	PR 2405	0,4	1 h	SE	280		B087	LiFePO4	
	PR 2406	0,4	3 h	SE	250		B102	LiFePO4	
	PR 2407	2	1 h	SE / SA	110	160	B101	LiFePO4	
	PR 2408	2	3 h	SE / SA	110	160	B087	LiFePO4	
	PR 2409	2,2	1 h	SE / SA	175	160	B087	LiFePO4	
	PR 2410	2,2	3 h	SE / SA	175	160	B102	LiFePO4	
	PR 2411	3,8	1 h	SE / SA	280	225	B087	LiFePO4	
	PR 2412	3,8	3 h	SE / SA	250	225	B102	LiFePO4	
<b>SPY SYSTEM WIRELESS alto flusso</b>	PR 2413	0,4	1,5 h	SE	280		B087	LiFePO4	
	PR 2414	0,4	3 h	SE	280		B102	LiFePO4	
	PR 2415	0,4	1,5 h	SE	375		B102	LiFePO4	
	PR 2416	0,4	3 h	SE	375		B103	LiFePO4	
	PR 2417	0,4	1 h	SE	470		B102	LiFePO4	
	PR 2418	0,4	2 h	SE	450		B103	LiFePO4	
<b>DALI</b>	PR 1601	0,2	1 h	SE	110		B101	LiFePO4	
	PR 1602	0,2	3 h	SE	110		B087	LiFePO4	
	PR 1603	0,2	1 h	SE	175		B087	LiFePO4	
	PR 1604	0,2	3 h	SE	175		B102	LiFePO4	
	PR 1605	0,2	1 h	SE	280		B087	LiFePO4	
	PR 1606	0,2	3 h	SE	250		B102	LiFePO4	
	PR 1607	1,8	1 h	SA	110	160	B101	LiFePO4	
	PR 1608	1,8	3 h	SA	110	160	B087	LiFePO4	
	PR 1609	2	1 h	SA	175	160	B087	LiFePO4	
	PR 1610	2	3 h	SA	175	160	B102	LiFePO4	
	PR 1611	3,6	1 h	SA	280	225	B087	LiFePO4	
	PR 1612	3,6	3 h	SA	250	225	B102	LiFePO4	
	PR 1613	1,8		SL		160			
	PR 1614	2		SL		160			
	PR 1615	3,6		SL		225			
<b>DALI alto flusso</b>	PR 1616	0,2	1,5 h	SE	280		B087	LiFePO4	
	PR 1617	0,2	3 h	SE	280		B102	LiFePO4	
	PR 1618	0,2	1,5 h	SE	375		B102	LiFePO4	
	PR 1619	0,2	3 h	SE	375		B103	LiFePO4	
	PR 1620	0,2	1 h	SE	470		B102	LiFePO4	
	PR 1621	0,2	2 h	SE	450		B103	LiFePO4	
<b>CENTRAL BATTERY</b>	PR 1901	1,4		SL		160			•
	PR 1902	2		SL		215			•
	PR 1903	4,1		SL		350			•
<b>CENTRAL BATTERY alto flusso</b>	PR 1904	4,2		SL		350			•
	PR 1905	5		SL		415			•
	PR 1906	6		SL		480			•
<b>SPY CENTER</b>	PR 2001	1,4		SL		160			•
	PR 2002	2		SL		215			•
	PR 2003	4,1		SL		350			•
<b>SPY CENTER alto flusso</b>	PR 2004	4,2		SL		350			•
	PR 2005	5		SL		415			•
	PR 2006	6		SL		480			•
<b>SPY CENTER 24</b>	PR 2101	1,7		SL		120			
	PR 2102	2,6		SL		210			
	PR 2103	3,4		SL		300			
<b>SPY CENTER 24 alto flusso</b>	PR 2104	3,4		SL		300			
	PR 2105	4,3		SL		400			
	PR 2106	5,3		SL		450			



IP65	CODICE ARTICOLO	ASSORB. (W)*	AUTONOMIA	TIPO SE/SA/SL	FL. MEDIO SE (LM)	FLUSSO SA (LM)	CODICE BATTERIA	TIPO BATTERIA		
INHIBIT	PS 1101	0,3	1,5 h	SE	110		B101	LiFeP04	•	
	PS 1102	0,3	1,5 h	SE	175		B087	LiFeP04	•	
	PS 1103	0,3	1,5 h	SE	280		B087	LiFeP04	•	
REST MODE	PS 1204	2	1,5 h	SE / SA	110	160	B101	LiFeP04	•	
	PS 1205	2	3 h	SE / SA	110	160	B087	LiFeP04	•	
	PS 1206	2,2	1,5 h	SE / SA	175	160	B087	LiFeP04	•	
	PS 1207	2,2	3 h	SE / SA	175	160	B102	LiFeP04	•	
	PS 1208	2,7	1,5 h	SE / SA	280	225	B087	LiFeP04	•	
	PS 1209	2,7	3 h	SE / SA	280	225	B102	LiFeP04	•	
REST MODE alto flusso	PS 1210	0,3	1,5 h	SE	280		B087	LiFeP04	•	
	PS 1211	0,3	3 h	SE	280		B102	LiFeP04	•	
	PS 1212	0,3	1,5 h	SE	375		B102	LiFeP04	•	
	PS 1213	0,3	3 h	SE	375		B103	LiFeP04	•	
	PS 1214	0,3	1 h	SE	470		B102	LiFeP04	•	
	PS 1215	0,3	2 h	SE	470		B103	LiFeP04	•	
	PS 1216	3	1,5 h	SE / SA	550	225	B103	LiFeP04	•	
ENERGY TEST	PS 1301	0,2	1 h	SE	110		B101	LiFeP04	•	
	PS 1302	0,2	3 h	SE	110		B087	LiFeP04	•	
	PS 1303	0,2	1 h	SE	175		B087	LiFeP04	•	
	PS 1304	0,2	3 h	SE	175		B102	LiFeP04	•	
	PS 1305	0,2	1 h	SE	280		B087	LiFeP04	•	
	PS 1306	0,2	3 h	SE	250		B102	LiFeP04	•	
	PS 1307	1,8	1 h	SE / SA	110	160	B101	LiFeP04	•	
	PS 1308	1,8	3 h	SE / SA	110	160	B087	LiFeP04	•	
	PS 1309	2	1 h	SE / SA	175	160	B087	LiFeP04	•	
	PS 1310	2	3 h	SE / SA	175	160	B102	LiFeP04	•	
	PS 1311	3,6	1 h	SE / SA	280	225	B087	LiFeP04	•	
	PS 1312	3,6	3 h	SE / SA	250	225	B102	LiFeP04	•	
	PS 1319	2	3 h	SE / SA	175	160	B102	LiFeP04		•
	PS 1320	3,6	3 h	SE / SA	250	225	B102	LiFeP04		•
	ENERGY TEST alto flusso	PS 1313	0,2	1,5 h	SE	280		B087	LiFeP04	•
PS 1314		0,2	3 h	SE	280		B102	LiFeP04	•	
PS 1315		0,2	1,5 h	SE	375		B102	LiFeP04	•	
PS 1316		0,2	3 h	SE	375		B103	LiFeP04	•	
PS 1317		0,2	1 h	SE	470		B102	LiFeP04	•	
PS 1318		0,2	2 h	SE	450		B103	LiFeP04	•	
PS 1323		3,6	1 h	SE / SA	470	225	B102	LiFeP04		
ENERGY TEST TOUCH		PS 1401	0,2	1 h	SE	110		B101	LiFeP04	
	PS 1402	0,2	3 h	SE	110		B087	LiFeP04		
	PS 1403	0,2	1 h	SE	175		B087	LiFeP04		
	PS 1404	0,2	3 h	SE	175		B102	LiFeP04		
	PS 1405	0,2	1 h	SE	280		B087	LiFeP04		
	PS 1406	0,2	3 h	SE	250		B102	LiFeP04		
	PS 1407	1,8	1 h	SE / SA	110	160	B101	LiFeP04		
	PS 1408	1,8	3 h	SE / SA	110	160	B087	LiFeP04		
	PS 1409	2	1 h	SE / SA	175	160	B087	LiFeP04		
	PS 1410	2	3 h	SE / SA	175	160	B102	LiFeP04		
	PS 1411	3,6	1 h	SE / SA	280	225	B087	LiFeP04		
	PS 1412	3,6	3 h	SE / SA	250	225	B102	LiFeP04		
	ENERGY TEST TOUCH alto flusso	PS 1413	0,2	1,5 h	SE	280		B087	LiFeP04	
PS 1414		0,2	3 h	SE	280		B102	LiFeP04		
PS 1415		0,2	1,5 h	SE	375		B102	LiFeP04		
PS 1416		0,2	3 h	SE	375		B103	LiFeP04		
PS 1417		0,2	1 h	SE	470		B102	LiFeP04		
PS 1418		0,2	2 h	SE	450		B103	LiFeP04		
BLUETOOTH	PS 2601	1,8	1 h	SE / SA	110	160	B101	LiFeP04		
	PS 2602	1,8	3 h	SE / SA	110	160	B087	LiFeP04		
	PS 2603	2	1 h	SE / SA	175	160	B087	LiFeP04		
	PS 2604	2	3 h	SE / SA	175	160	B102	LiFeP04		
	PS 2605	3,6	1 h	SE / SA	280	225	B087	LiFeP04		
	PS 2606	3,6	3 h	SE / SA	250	225	B102	LiFeP04		

IP65	CODICE ARTICOLO	ASSORB. (W)*	AUTONOMIA	TIPO SE/SA/SL	FL. MEDIO SE (LM)	FLUSSO SA (LM)	CODICE BATTERIA	TIPO BATTERIA		
BLUETOOTH alto flusso	PS 2607	3,7	1,5 h	SE / SA	375	160	B087	LiFeP04		
	PS 2608	3,7	3 h	SE / SA	375	160	B102	LiFeP04		
	PS 2609	3,6	1 h	SE / SA	470	225	B102	LiFeP04		
	PS 2610	3,7	2 h	SE / SA	450	225	B103	LiFeP04		
SPY SYSTEM	PS 1501	0,3	1 h	SE	110		B101	LiFeP04	•	
	PS 1502	0,3	3 h	SE	110		B087	LiFeP04	•	
	PS 1503	0,3	1 h	SE	175		B087	LiFeP04	•	
	PS 1504	0,3	3 h	SE	175		B102	LiFeP04	•	
	PS 1505	0,3	1 h	SE	280		B087	LiFeP04	•	
	PS 1506	0,3	3 h	SE	250		B102	LiFeP04	•	
	PS 1507	1,9	1 h	SE / SA	110	160	B101	LiFeP04	•	
	PS 1508	1,9	3 h	SE / SA	110	160	B087	LiFeP04	•	
	PS 1509	2,1	1 h	SE / SA	175	160	B087	LiFeP04	•	
	PS 1510	2,1	3 h	SE / SA	175	160	B102	LiFeP04	•	
	PS 1511	3,7	1 h	SE / SA	280	225	B087	LiFeP04	•	
	PS 1512	3,7	3 h	SE / SA	250	225	B102	LiFeP04	•	
SPY SYSTEM alto flusso	PS 1513	0,3	1,5 h	SE	280		B087	LiFeP04	•	
	PS 1514	0,3	3 h	SE	280		B102	LiFeP04	•	
	PS 1515	0,3	1,5 h	SE	375		B102	LiFeP04	•	
	PS 1516	0,3	3 h	SE	375		B103	LiFeP04	•	
	PS 1517	0,3	1 h	SE	470		B102	LiFeP04	•	
	PS 1518	0,3	2 h	SE	450		B103	LiFeP04	•	
SPY SYSTEM WIRELESS	PS 2401	0,4	1 h	SE	110		B101	LiFeP04		
	PS 2402	0,4	3 h	SE	110		B087	LiFeP04		
	PS 2403	0,4	1 h	SE	175		B087	LiFeP04		
	PS 2404	0,4	3 h	SE	175		B102	LiFeP04		
	PS 2405	0,4	1 h	SE	280		B087	LiFeP04		
	PS 2406	0,4	3 h	SE	250		B102	LiFeP04		
	PS 2407	2	1 h	SE / SA	110	160	B101	LiFeP04		
	PS 2408	2	3 h	SE / SA	110	160	B087	LiFeP04		
	PS 2409	2,2	1 h	SE / SA	175	160	B087	LiFeP04		
	PS 2410	2,2	3 h	SE / SA	175	160	B102	LiFeP04		
	PS 2411	3,8	1 h	SE / SA	280	225	B087	LiFeP04		
	PS 2412	3,8	3 h	SE / SA	250	225	B102	LiFeP04		
SPY SYSTEM WIRELESS alto flusso	PS 2413	0,4	1,5 h	SE	280		B087	LiFeP04		
	PS 2414	0,4	3 h	SE	280		B102	LiFeP04		
	PS 2415	0,4	1,5 h	SE	375		B102	LiFeP04		
	PS 2416	0,4	3 h	SE	375		B103	LiFeP04		
	PS 2417	0,4	1 h	SE	470		B102	LiFeP04		
	PS 2418	0,4	2 h	SE	450		B103	LiFeP04		
DALI	PS 1601	0,2	1 h	SE	110		B101	LiFeP04		
	PS 1602	0,2	3 h	SE	110		B087	LiFeP04		
	PS 1603	0,2	1 h	SE	175		B087	LiFeP04		
	PS 1604	0,2	3 h	SE	175		B102	LiFeP04		
	PS 1605	0,2	1 h	SE	280		B087	LiFeP04		
	PS 1606	0,2	3 h	SE	250		B102	LiFeP04		
	PS 1607	1,8	1 h	SA	110	160	B101	LiFeP04		
	PS 1608	1,8	3 h	SA	110	160	B087	LiFeP04		
	PS 1609	2	1 h	SA	175	160	B087	LiFeP04		
	PS 1610	2	3 h	SA	175	160	B102	LiFeP04		
	PS 1611	3,6	1 h	SA	280	225	B087	LiFeP04		
	PS 1612	3,6	3 h	SA	250	225	B102	LiFeP04		
	PS 1613	1,8		SL		160				
	PS 1614	2		SL		160				
	PS 1615	3,6		SL		225				
DALI alto flusso	PS 1616	0,2	1,5 h	SE	280		B087	LiFeP04		
	PS 1617	0,2	3 h	SE	280		B102	LiFeP04		
	PS 1618	0,2	1,5 h	SE	375		B102	LiFeP04		
	PS 1619	0,2	3 h	SE	375		B103	LiFeP04		
	PS 1620	0,2	1 h	SE	470		B102	LiFeP04		
	PS 1621	0,2	2 h	SE	450		B103	LiFeP04		



IP65	CODICE ARTICOLO	ASSORB. (W)*	AUTONOMIA	TIPO SE/SA/SL	FL. MEDIO SE (LM)	FLUSSO SA (LM)	CODICE BATTERIA	TIPO BATTERIA		
CENTRAL BATTERY	PS 1901	1,4		SL		160			•	
	PS 1902	2		SL		215			•	
	PS 1903	4,1		SL		350			•	
CENTRAL BATTERY alto flusso	PS 1904	4,1		SL		350			•	
	PS 1905	5		SL		415			•	
	PS 1906	6		SL		480			•	
SPY CONTROL	PS 2501	2		SL		215				
	PS 2502	4,1		SL		350				
SPY CONTROL alto flusso	PS 2503	6		SL		480				
SPY CENTER	PS 2001	1,4		SL		160			•	
	PS 2002	2		SL		215			•	
	PS 2003	4,1		SL		350			•	
SPY CENTER alto flusso	PS 2004	4,1		SL		350			•	
	PS 2005	5		SL		415			•	
	PS 2006	6		SL		480			•	
SPY CENTER 24	PS 2101	1,7		SL		120				
	PS 2102	2,6		SL		210				
	PS 2103	3,4		SL		300				
SPY CENTER 24 alto flusso	PS 2104	3,4		SL		300				
	PS 2105	4,3		SL		400				
	PS 2106	5,3		SL		450				

\* Nota: la potenza (espressa in W) assorbita dall'apparecchio è intesa quando la batteria è carica. I prodotti della gamma Central Battery sono compatibili con il sistema Spy Center, ma non hanno il controllo sul singolo apparecchio. Tabelle con le distanze di installazione disponibili sul sito [www.linergy.it](http://www.linergy.it)



<b>ACCESSORI</b>	<b>CODICE ARTICOLO</b>	<b>DESCRIZIONE</b>
<b>ACCESSORI DI MONTAGGIO</b>	A 005	ACCESSORIO PER BARRA ELETRIFICATA
	A 014	GRIGLIA DI PROTEZIONE
	A 023	SCATOLA INCASSO MURO PRODIGY - RAL 6019
	A 038	KIT CARTONGESSO E CONTROSOFFITTO PRODIGY
	A 039	KIT BIFACCIALE DI SEGNALAZIONE PER PRODIGY
	A 043	RACCORDO TUBO SCATOLA D=16/20MM IP42 + IP65
	A 047	STAFFA PER FISSAGGIO A BANDIERA
	A 092	KIT METALLICO PER INSTALLAZIONE A 45 GRADI
	A 310	ADATTATORE BIANCO PER BINARIO ELETRIFICATO
	A 327	PROTEZIONE PIOGGIA IN ACCIAIO INOX M
	A 331	KIT PER SA INTERROMPIBILE
<b>PITTOGRAMMI</b>	A 171	PITTOGRAMMA PER PRODIGY FRECCIA SINISTRA
	A 172	PITTOGRAMMA PER PRODIGY FRECCIA DESTRA
	A 173	PITTOGRAMMA PER PRODIGY FRECCIA BASSO
<b>COMMANDER</b>	A 350	COMANDO GESTIONE A DISTANZA MODO DI RIPOSO



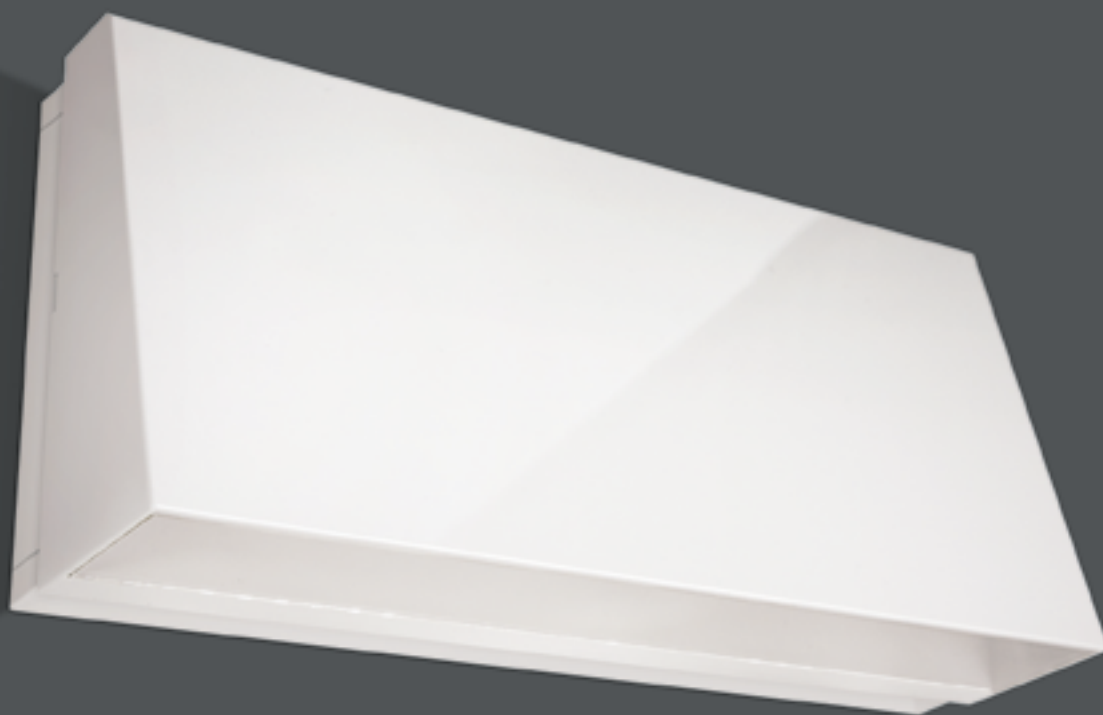

# PRODIGY WALL®



CE



IP40

CONF. 12

Design essenziale per un'installazione esclusivamente a parete, con diffusione della luce verso il basso.

Prodigy Wall illumina con stile e discrezione adattandosi perfettamente a qualsiasi ambiente interno.



## ACCESSORI DISPONIBILI

**A023**  
Scatola per incasso a muro. Dimensioni (mm):  
interno 224,1 x 90,1  
max esterno 230,3 x 102,3



**A038**  
Kit per il fissaggio  
su cartongesso e  
controsoffitto



**A321**  
Kit di segnalazione  
(Pittogrammi inclusi).  
Distanza visibilità: 15m



**A014** - Griglia di  
protezione in metallo  
cromato



**A331**  
Kit SA interrompibile

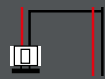

**A350**  
Comando per gestione  
modo di riposo



## CARATTERISTICHE GENERALI

Progettata esclusivamente per installazioni a parete

Illuminazione discreta ed efficiente

Batteria di nuova generazione a basso impatto ambientale

Conforme alle normative europee EN 60598-1, EN 60598-2-22

Fornita di serie  
in bianco, ma è  
disponibile in qualsiasi  
colore indicando il  
codice RAL.



**Consulta pag. 43  
per comporre il  
codice completo.**

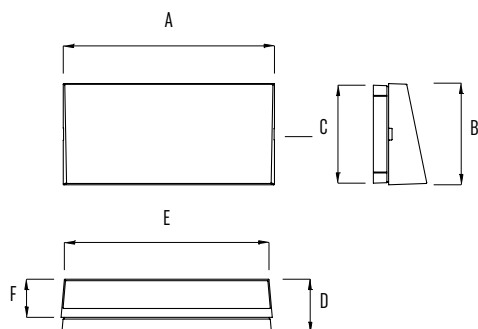

A=245mm B=118mm C=114mm D=62mm E=238mm F=44mm

	CODICE ARTICOLO	ASSORB. (W)*	AUTONOMIA	TIPO SE/SA/SL	FL. MEDIO SE (LM)	FLUSSO SA (LM)	CODICE BATTERIA	TIPO BATTERIA
INHIBIT	PW 1101	0,3	1,5 h	SE	70		B101	LiFeP04
	PW 1102	0,3	1,5 h	SE	130		B087	LiFeP04
	PW 1103	0,3	1,5 h	SE	200		B087	LiFeP04
REST MODE	PW 1201	0,3	3 h	SE	95		B087	LiFeP04
	PW 1202	0,3	3 h	SE	195		B102	LiFeP04
	PW 1203	0,3	3 h	SE	260		B102	LiFeP04
	PW 1204	2	1,5 h	SE / SA	95	140	B101	LiFeP04
	PW 1205	2	3 h	SE / SA	95	140	B087	LiFeP04
	PW 1206	2,2	1,5 h	SE / SA	195	165	B087	LiFeP04
	PW 1207	2,2	3 h	SE / SA	195	165	B102	LiFeP04
	PW 1208	2,7	1,5 h	SE / SA	260	165	B087	LiFeP04
	PW 1209	2,7	3 h	SE / SA	260	165	B102	LiFeP04
REST MODE alto flusso	PW 1210	0,3	1,5 h	SE	260		B087	LiFeP04
	PW 1211	0,3	3 h	SE	260		B102	LiFeP04
	PW 1212	0,3	1,5 h	SE	430		B102	LiFeP04
	PW 1213	0,3	3 h	SE	430		B103	LiFeP04
	PW 1214	0,3	1 h	SE	515		B102	LiFeP04
	PW 1215	0,3	2 h	SE	515		B103	LiFeP04
ENERGY TEST	PW 1301	0,2	1 h	SE	85		B101	LiFeP04
	PW 1302	0,2	3 h	SE	85		B087	LiFeP04
	PW 1303	0,2	1 h	SE	175		B087	LiFeP04
	PW 1304	0,2	3 h	SE	175		B102	LiFeP04
	PW 1305	0,2	1 h	SE	305		B087	LiFeP04
	PW 1306	0,2	3 h	SE	225		B102	LiFeP04
	PW 1307	1,8	1 h	SE / SA	85	185	B101	LiFeP04
	PW 1308	1,8	3 h	SE / SA	85	185	B087	LiFeP04
	PW 1309	2	1 h	SE / SA	175	185	B087	LiFeP04
	PW 1310	2	3 h	SE / SA	175	185	B102	LiFeP04
	PW 1311	3,6	1 h	SE / SA	305	230	B087	LiFeP04
	PW 1312	3,6	3 h	SE / SA	225	230	B102	LiFeP04
ENERGY TEST alto flusso	PW 1313	0,2	1,5 h	SE	225		B087	LiFeP04
	PW 1314	0,2	3 h	SE	225		B102	LiFeP04
	PW 1315	0,2	1,5 h	SE	415		B102	LiFeP04
	PW 1316	0,2	3 h	SE	340		B103	LiFeP04
	PW 1317	0,2	1 h	SE	515		B102	LiFeP04
	PW 1318	0,2	2 h	SE	515		B103	LiFeP04
BLUETOOTH	PW 2601	2	1 h	SE / SA	175	185	B087	LiFeP04
	PW 2602	2	3 h	SE / SA	175	185	B102	LiFeP04
	PW 2603	3,6	1 h	SE / SA	305	230	B087	LiFeP04
	PW 2604	3,6	3 h	SE / SA	225	230	B102	LiFeP04
BLUETOOTH alto flusso	PW 2605	3,6	1 h	SE / SA	515	230	B102	LiFeP04
	PW 2606	3,6	2 h	SE / SA	515	230	B103	LiFeP04
SPY SYSTEM	PW 1501	0,3	1 h	SE	85		B101	LiFeP04
	PW 1502	0,3	3 h	SE	85		B087	LiFeP04
	PW 1503	0,3	1 h	SE	175		B087	LiFeP04
	PW 1504	0,3	3 h	SE	175		B102	LiFeP04
	PW 1505	0,3	1 h	SE	305		B087	LiFeP04
	PW 1506	0,3	3 h	SE	225		B102	LiFeP04
	PW 1507	1,9	1 h	SE / SA	85	185	B101	LiFeP04
	PW 1508	1,9	3 h	SE / SA	85	185	B087	LiFeP04
	PW 1509	2,1	1 h	SE / SA	175	185	B087	LiFeP04
	PW 1510	2,1	3 h	SE / SA	175	185	B102	LiFeP04
	PW 1511	3,7	1 h	SE / SA	305	230	B087	LiFeP04
	PW 1512	3,7	3 h	SE / SA	225	230	B102	LiFeP04
SPY SYSTEM alto flusso	PW 1513	0,3	1,5 h	SE	225		B087	LiFeP04
	PW 1514	0,3	3 h	SE	225		B102	LiFeP04
	PW 1515	0,3	1,5 h	SE	415		B102	LiFeP04
	PW 1516	0,3	3 h	SE	340		B103	LiFeP04
	PW 1517	0,3	1 h	SE	515		B102	LiFeP04
	PW 1518	0,3	2 h	SE	515		B103	LiFeP04

	CODICE ARTICOLO	ASSORB. (W)*	AUTONOMIA	TIPO SE/SA/SL	FL. MEDIO SE (LM)	FLUSSO SA (LM)	CODICE BATTERIA	TIPO BATTERIA
SPY SYSTEM WIRELESS	PW 2401	0,4	1 h	SE	85		B101	LiFePO4
	PW 2402	0,4	3 h	SE	85		B087	LiFePO4
	PW 2403	0,4	1 h	SE	175		B087	LiFePO4
	PW 2404	0,4	3 h	SE	175		B102	LiFePO4
	PW 2405	0,4	1 h	SE	305		B087	LiFePO4
	PW 2406	0,4	3 h	SE	225		B102	LiFePO4
	PW 2407	2	1 h	SE / SA	85	185	B101	LiFePO4
	PW 2408	2	3 h	SE / SA	85	185	B087	LiFePO4
	PW 2409	2,2	1 h	SE / SA	175	185	B087	LiFePO4
	PW 2410	2,2	3 h	SE / SA	175	185	B102	LiFePO4
	PW 2411	3,8	1 h	SE / SA	305	230	B087	LiFePO4
	PW 2412	3,8	3 h	SE / SA	225	230	B102	LiFePO4
SPY SYSTEM WIRELESS alto flusso	PW 2413	0,4	1,5 h	SE	225		B087	LiFePO4
	PW 2414	0,4	3 h	SE	225		B102	LiFePO4
	PW 2415	0,4	1,5 h	SE	415		B102	LiFePO4
	PW 2416	0,4	3 h	SE	340		B103	LiFePO4
	PW 2417	0,4	1 h	SE	515		B102	LiFePO4
	PW 2418	0,4	2 h	SE	515		B103	LiFePO4
DALI	PW 1601	0,2	1 h	SE	85		B101	LiFePO4
	PW 1602	0,2	3 h	SE	85		B087	LiFePO4
	PW 1603	0,2	1 h	SE	175		B087	LiFePO4
	PW 1604	0,2	3 h	SE	175		B102	LiFePO4
	PW 1605	0,2	1 h	SE	305		B087	LiFePO4
	PW 1606	0,2	3 h	SE	225		B102	LiFePO4
	PW 1607	1,8	1 h	SA	85	185	B101	LiFePO4
	PW 1608	1,8	3 h	SA	85	185	B087	LiFePO4
	PW 1609	2	1 h	SA	175	185	B087	LiFePO4
	PW 1610	2	3 h	SA	175	185	B102	LiFePO4
	PW 1611	3,6	1 h	SA	305	230	B087	LiFePO4
	PW 1612	3,6	3 h	SA	225	230	B102	LiFePO4
	PW 1613	2		SL		140		
	PW 1614	2,4		SL		185		
	PW 1615	3		SL		230		
DALI alto flusso	PW 1616	0,2	1,5 h	SE	225		B087	LiFePO4
	PW 1617	0,2	3 h	SE	225		B102	LiFePO4
	PW 1618	0,2	1,5 h	SE	415		B102	LiFePO4
	PW 1619	0,2	3 h	SE	340		B103	LiFePO4
	PW 1620	0,2	1 h	SE	515		B102	LiFePO4
	PW 1621	0,2	2 h	SE	515		B103	LiFePO4
CENTRAL BATTERY	PW 1901	1,4		SL		145		
	PW 1902	2		SL		195		
	PW 1903	4,2		SL		295		
CENTRAL BATTERY alto flusso	PW 1904	4,2		SL		295		
	PW 1905	5		SL		300		
	PW 1906	6		SL		465		
SPY CENTER	PW 2001	1,4		SL		145		
	PW 2002	2		SL		195		
	PW 2003	4,2		SL		295		
SPY CENTER alto flusso	PW 2004	4,2		SL		295		
	PW 2005	5		SL		300		
	PW 2006	6		SL		465		
SPY CENTER 24	PW 2101	1,7		SL		110		
	PW 2102	2,6		SL		190		
	PW 2103	3,4		SL		235		
SPY CENTER 24 alto flusso	PW 2104	3,4		SL		235		
	PW 2105	4,3		SL		300		
	PW 2106	5,3		SL		400		

\* Nota: la potenza (espressa in W) assorbita dall'apparecchio è intesa quando la batteria è carica. I prodotti della gamma Central Battery sono compatibili con il sistema Spy Center, ma non hanno il controllo sul singolo apparecchio.

ACCESSORI	CODICE ARTICOLO	DESCRIZIONE
ACCESSORI DI MONTAGGIO	A 014	GRIGLIA DI PROTEZIONE
	A 023	SCATOLA INCASSO MURO PRODIGY - RAL 6019
	A 038	KIT CARTONGESSO E CONTROSOFFITTO PRODIGY
	A 321	KIT DI SEGNALAZIONE PER PRODIGY WALL
	A 331	KIT PER SA INTERROMPIBILE
COMMANDER	A 350	COMANDO GESTIONE A DISTANZA MODO DI RIPOSO



# PRODIGY XL®

CE



IP42

IP65

IK07

CONF. 12



L'evoluzione si fa grande nelle dimensioni e nelle prestazioni. Ideale per ampi ambienti interni ed esterni.

## ACCESSORI DISPONIBILI

A006

Kit fissaggio a cartongesso e controsoffitto



A350

Comando per gestione modo di riposo



A280

Scatola per incasso a muro. Dimensioni mm: interno 115,5 x 289 max esterno: 130 x 298



A005

Kit per fissaggio su blindosbarra



A291

Kit di segnalazione (Pittogrammi inclusi). Distanza visibilità: 30m



RACCORDO IP65

Raccordo in dotazione nei modelli IP65



A044

Raccordo tubo/canalina



A047

Staffa per fissaggio a bandiera



A092

Staffa per fissaggio a 45°



A015

Griglia di protezione in metallo cromato



PITTOGRAMMI

Sinistra, destra, basso. Distanza visibilità: 22m



A327

Protezione pioggia in acciaio inox M



A310

Adattatore per binario elettrificato



## CARATTERISTICHE GENERALI

Ideale per ambienti interni ed esterni

Ottica studiata per ottimizzare il flusso luminoso

Batteria LiFePO4: dura il doppio delle tradizionali batterie Ni-Cd

Cornice di finitura estetica fornita di serie

Conforme alle normative europee EN 60598-1, EN 60598-2-22

Prodigy XL è fornita di serie in bianco, ma è possibile ottenerla in qualsiasi colore indicando il codice RAL.



**Consulta pag. 43 per comporre il codice completo.**

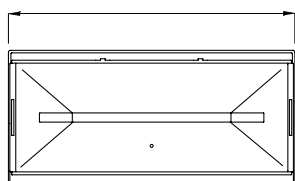

A=305mm B=143mm C=47mm

Incasso a muro



IP42	CODICE ARTICOLO	ASSORB. (W)*	AUTONOMIA	TIPO SE/SA/SL	FL. MEDIO SE (LM)	FLUSSO SA (LM)	CODICE BATTERIA	TIPO BATTERIA
INHIBIT	PX 1101	0,2	1 h	SE	245		B130	LiFeP04
	PX 1102	0,2	3 h	SE	125		B130	LiFeP04
	PX 1103	0,2	1 h	SE	370		B130	LiFeP04
	PX 1104	0,2	3 h	SE	190		B131	LiFeP04
	PX 1105	0,2	1 h	SE	560		B131	LiFeP04
	PX 1106	0,2	3 h	SE	370		B132	LiFeP04
REST MODE	PX 1201	0,2	1,5 h	SE	245		B130	LiFeP04
	PX 1202	0,2	3 h	SE	125		B130	LiFeP04
	PX 1203	0,2	1,5 h	SE	440		B131	LiFeP04
	PX 1204	0,2	3 h	SE	190		B131	LiFeP04
	PX 1205	0,2	1,5 h	SE	755		B105	LiFeP04
	PX 1206	0,2	3 h	SE	755		B133	LiFeP04
	PX 1207	2,5	1,5 h	SE / SA	245	245	B130	LiFeP04
	PX 1208	2	3 h	SE / SA	190	190	B131	LiFeP04
	PX 1209	6	1,5 h	SE / SA	620	620	B105	LiFeP04
	PX 1210	3,7	3 h	SE / SA	370	370	B132	LiFeP04
	PX 1211	7,1	1,5 h	SE / SA	755	755	B105	LiFeP04
	PX 1212	7,1	3 h	SE / SA	755	755	B133	LiFeP04
ENERGY TEST	PX 1301	0,2	1 h	SE	245		B130	LiFeP04
	PX 1302	0,2	3 h	SE	190		B131	LiFeP04
	PX 1303	0,2	1 h	SE	560		B131	LiFeP04
	PX 1304	0,2	3 h	SE	370		B132	LiFeP04
	PX 1305	0,2	1 h	SE	770		B105	LiFeP04
	PX 1306	0,2	3 h	SE	770		B133	LiFeP04
	PX 1307	2,5	1 h	SE / SA	245	245	B130	LiFeP04
	PX 1308	2	3 h	SE / SA	190	190	B131	LiFeP04
	PX 1309	5,5	1 h	SE / SA	560	560	B131	LiFeP04
	PX 1310	3,7	3 h	SE / SA	370	370	B132	LiFeP04
	PX 1311	7,1	1 h	SE / SA	770	770	B105	LiFeP04
	PX 1312	7,1	3 h	SE / SA	770	770	B133	LiFeP04
ENERGY TEST alto flusso	PX 1313	0,2	1 h	SE	835		B105	LiFeP04
	PX 1314	0,2	1 h	SE	1055		B132	LiFeP04
	PX 1315	0,2	1,5 h	SE	1055		B133	LiFeP04
	PX 1316	0,2	2 h	SE	835		B133	LiFeP04
SPY SYSTEM	PX 1501	0,2	1 h	SE	245		B130	LiFeP04
	PX 1502	0,2	3 h	SE	190		B131	LiFeP04
	PX 1503	0,2	1 h	SE	560		B131	LiFeP04
	PX 1504	0,2	3 h	SE	370		B132	LiFeP04
	PX 1505	0,2	1 h	SE	770		B105	LiFeP04
	PX 1506	0,2	3 h	SE	770		B133	LiFeP04
	PX 1507	2,5	1 h	SE / SA	245	245	B130	LiFeP04
	PX 1508	2	3 h	SE / SA	190	190	B131	LiFeP04
	PX 1509	5,5	1 h	SE / SA	560	560	B131	LiFeP04
	PX 1510	3,7	3 h	SE / SA	370	370	B132	LiFeP04
	PX 1511	7,1	1 h	SE / SA	770	770	B105	LiFeP04
	PX 1512	7,1	3 h	SE / SA	770	770	B133	LiFeP04
SPY SYSTEM alto flusso	PX 1513	0,2	1 h	SE	835		B105	LiFeP04
	PX 1514	0,2	1 h	SE	1055		B132	LiFeP04
	PX 1515	0,2	1,5 h	SE	1055		B133	LiFeP04
	PX 1516	0,2	2 h	SE	835		B133	LiFeP04
DALI	PX 1601	0,2	1 h	SE	245		B130	LiFeP04
	PX 1602	0,2	3 h	SE	190		B131	LiFeP04
	PX 1603	0,2	1 h	SE	560		B131	LiFeP04
	PX 1604	0,2	3 h	SE	370		B132	LiFeP04
	PX 1605	0,2	1 h	SE	770		B105	LiFeP04
	PX 1606	0,2	3 h	SE	770		B133	LiFeP04
	PX 1607	2,5	1 h	SA	245	245	B130	LiFeP04
	PX 1608	2	3 h	SA	190	190	B131	LiFeP04
	PX 1609	5,5	1 h	SA	560	560	B131	LiFeP04
	PX 1610	3,7	3 h	SA	370	370	B132	LiFeP04
	PX 1611	7,1	1 h	SA	770	770	B105	LiFeP04
	PX 1612	7,1	3 h	SA	770	770	B133	LiFeP04
	PX 1613	2,3		SL		245		
	PX 1614	5,1		SL		560		
	PX 1615	7,1		SL		770		



<b>IP42</b>	<b>CODICE ARTICOLO</b>	<b>ASSORB. (W)*</b>	<b>AUTONOMIA</b>	<b>TIPO SE/SA/SL</b>	<b>FL. MEDIO SE (LM)</b>	<b>FLUSSO SA (LM)</b>	<b>CODICE BATTERIA</b>	<b>TIPO BATTERIA</b>
<b>DALI</b> alto flusso	PX 1616	0,2	1 h	SE	835		B105	LiFePO4
	PX 1617	0,2	1 h	SE	1055		B132	LiFePO4
	PX 1618	0,2	1,5 h	SE	1055		B133	LiFePO4
	PX 1619	0,2	2 h	SE	835		B133	LiFePO4
	PX 1620	8,8		SL		970		
	PX 1621	8,8		SL		1055		
<b>MOVIE</b>	PX 1701	0,8	2 h	SE / SA	560	15	B132	LiFePO4
<b>CENTRAL BATTERY</b>	PX 1901	2,3		SL		245		
	PX 1902	5,1		SL		560		
	PX 1903	7,1		SL		770		
<b>CENTRAL BATTERY</b> alto flusso	PX 1904	8,8		SL		970		
	PX 1905	8,8		SL		1055		
<b>SPY CENTER</b>	PX 2001	2,3		SL		245		
	PX 2002	5,1		SL		560		
	PX 2003	7,1		SL		770		
<b>SPY CENTER</b> alto flusso	PX 2004	8,8		SL		970		
	PX 2005	8,8		SL		1055		
<b>SPY CENTER 24</b>	PX 2101	2,9		SL		295		
	PX 2102	4,8		SL		520		
	PX 2103	6		SL		665		
<b>SPY CENTER 24</b> alto flusso	PX 2104	7,9		SL		870		
	PX 2105	9,6		SL		950		

<b>IP65</b>	<b>CODICE ARTICOLO</b>	<b>ASSORB. (W)*</b>	<b>AUTONOMIA</b>	<b>TIPO SE/SA/SL</b>	<b>FL. MEDIO SE (LM)</b>	<b>FLUSSO SA (LM)</b>	<b>CODICE BATTERIA</b>	<b>TIPO BATTERIA</b>
<b>INHIBIT</b>	PZ 1101	0,2	1 h	SE	245		B130	LiFePO4
	PZ 1102	0,2	3 h	SE	125		B130	LiFePO4
	PZ 1103	0,2	1 h	SE	370		B130	LiFePO4
	PZ 1104	0,2	3 h	SE	190		B131	LiFePO4
	PZ 1105	0,2	1 h	SE	560		B131	LiFePO4
	PZ 1106	0,2	3 h	SE	370		B132	LiFePO4
<b>REST MODE</b>	PZ 1201	0,2	1,5 h	SE	245		B130	LiFePO4
	PZ 1202	0,2	3 h	SE	125		B130	LiFePO4
	PZ 1203	0,2	1,5 h	SE	440		B131	LiFePO4
	PZ 1204	0,2	3 h	SE	190		B131	LiFePO4
	PZ 1205	0,2	1,5 h	SE	755		B105	LiFePO4
	PZ 1206	0,2	3 h	SE	755		B133	LiFePO4
	PZ 1207	2,5	1,5 h	SE / SA	245	245	B130	LiFePO4
	PZ 1208	2	3 h	SE / SA	190	190	B131	LiFePO4
	PZ 1209	6	1,5 h	SE / SA	620	620	B105	LiFePO4
	PZ 1210	3,7	3 h	SE / SA	370	370	B132	LiFePO4
	PZ 1211	7,1	1,5 h	SE / SA	755	755	B105	LiFePO4
	PZ 1212	7,1	3 h	SE / SA	755	755	B133	LiFePO4
<b>ENERGY TEST</b>	PZ 1301	2,9	1 h	SE	245		B130	LiFePO4
	PZ 1302	4,8	3 h	SE	190		B131	LiFePO4
	PZ 1303	6	1 h	SE	560		B131	LiFePO4
	PZ 1304	7,9	3 h	SE	370		B132	LiFePO4
	PZ 1305	9,6	1 h	SE	770		B105	LiFePO4
	PZ 1306	0,2	3 h	SE	770		B133	LiFePO4
	PZ 1307	2,5	1 h	SE / SA	245	245	B130	LiFePO4
	PZ 1308	2	3 h	SE / SA	190	190	B131	LiFePO4
	PZ 1309	5,5	1 h	SE / SA	560	560	B131	LiFePO4
	PZ 1310	3,7	3 h	SE / SA	370	370	B132	LiFePO4
	PZ 1311	7,1	1 h	SE / SA	770	770	B105	LiFePO4
	PZ 1312	7,1	3 h	SE / SA	770	770	B133	LiFePO4
<b>ENERGY TEST</b> alto flusso	PZ 1313	0,2	1 h	SE	835		B105	LiFePO4
	PZ 1314	0,2	1 h	SE	1055		B132	LiFePO4
	PZ 1315	0,2	1,5 h	SE	1055		B133	LiFePO4
	PZ 1316	0,2	2 h	SE	835		B133	LiFePO4

<b>IP65</b>	<b>CODICE ARTICOLO</b>	<b>ASSORB. (W)*</b>	<b>AUTONOMIA</b>	<b>TIPO SE/SA/SL</b>	<b>FL. MEDIO SE (LM)</b>	<b>FLUSSO SA (LM)</b>	<b>CODICE BATTERIA</b>	<b>TIPO BATTERIA</b>
<b>BLUETOOTH</b>	PZ 2601	2,5	1 h	SE / SA	245	245	B130	LiFeP04
	PZ 2602	2	3 h	SE / SA	190	190	B131	LiFeP04
	PZ 2603	5,5	1 h	SE / SA	560	560	B131	LiFeP04
	PZ 2604	3,7	3 h	SE / SA	370	370	B132	LiFeP04
	PZ 2605	7,1	1 h	SE / SA	770	770	B105	LiFeP04
	PZ 2606	7,1	3 h	SE / SA	770	770	B133	LiFeP04
<b>SPY SYSTEM</b>	PZ 1501	0,2	1 h	SE	245		B130	LiFeP04
	PZ 1502	0,2	3 h	SE	190		B131	LiFeP04
	PZ 1503	0,2	1 h	SE	560		B131	LiFeP04
	PZ 1504	0,2	3 h	SE	370		B132	LiFeP04
	PZ 1505	0,2	1 h	SE	770		B105	LiFeP04
	PZ 1506	0,2	3 h	SE	770		B133	LiFeP04
	PZ 1507	2,5	1 h	SE / SA	245	245	B130	LiFeP04
	PZ 1508	2	3 h	SE / SA	190	190	B131	LiFeP04
	PZ 1509	5,5	1 h	SE / SA	560	560	B131	LiFeP04
	PZ 1510	3,7	3 h	SE / SA	370	370	B132	LiFeP04
	PZ 1511	7,1	1 h	SE / SA	770	770	B105	LiFeP04
	PZ 1512	7,1	3 h	SE / SA	770	770	B133	LiFeP04
<b>SPY SYSTEM alto flusso</b>	PZ 1513	0,2	1 h	SE	835		B105	LiFeP04
	PZ 1514	0,2	1 h	SE	1055		B132	LiFeP04
	PZ 1515	0,2	1,5 h	SE	1055		B133	LiFeP04
	PZ 1516	0,2	2 h	SE	835		B133	LiFeP04
<b>SPY SYSTEM WIRELESS</b>	PZ 2401	0,2	1 h	SE	245		B130	LiFeP04
	PZ 2402	0,2	3 h	SE	190		B131	LiFeP04
	PZ 2403	0,2	1 h	SE	560		B131	LiFeP04
	PZ 2404	0,2	3 h	SE	370		B132	LiFeP04
	PZ 2405	0,2	1 h	SE	770		B105	LiFeP04
	PZ 2406	0,2	3 h	SE	770		B133	LiFeP04
	PZ 2407	2,5	1 h	SE / SA	245	245	B130	LiFeP04
	PZ 2408	2	3 h	SE / SA	190	190	B131	LiFeP04
	PZ 2409	5,5	1 h	SE / SA	560	560	B131	LiFeP04
	PZ 2410	3,7	3 h	SE / SA	370	370	B132	LiFeP04
	PZ 2411	7,1	1 h	SE / SA	770	770	B105	LiFeP04
	PZ 2412	7,1	3 h	SE / SA	770	770	B133	LiFeP04
<b>SPY SYSTEM WIRELESS alto flusso</b>	PZ 2413	0,2	1 h	SE	835		B105	LiFeP04
	PZ 2414	0,2	1 h	SE	1055		B132	LiFeP04
	PZ 2415	0,2	1,5 h	SE	1055		B133	LiFeP04
	PZ 2416	0,2	2 h	SE	835		B133	LiFeP04
<b>DALI</b>	PZ 1601	0,2	1 h	SE	245		B130	LiFeP04
	PZ 1602	0,2	3 h	SE	190		B131	LiFeP04
	PZ 1603	0,2	1 h	SE	560		B131	LiFeP04
	PZ 1604	0,2	3 h	SE	370		B132	LiFeP04
	PZ 1605	0,2	1 h	SE	770		B105	LiFeP04
	PZ 1606	0,2	3 h	SE	770		B133	LiFeP04
	PZ 1607	2,5	1 h	SA	245	245	B130	LiFeP04
	PZ 1608	2	3 h	SA	190	190	B131	LiFeP04
	PZ 1609	5,5	1 h	SA	560	560	B131	LiFeP04
	PZ 1610	3,7	3 h	SA	370	370	B132	LiFeP04
	PZ 1611	7,1	1 h	SA	770	770	B105	LiFeP04
	PZ 1612	7,1	3 h	SA	770	770	B133	LiFeP04
	PZ 1613	2,3		SL		245		
	PZ 1614	5,1		SL		560		
	PZ 1615	7,1		SL		770		
<b>DALI alto flusso</b>	PZ 1616	0,2	1 h	SE	835		B105	LiFeP04
	PZ 1617	0,2	1 h	SE	1055		B132	LiFeP04
	PZ 1618	0,2	1,5 h	SE	1055		B133	LiFeP04
	PZ 1619	0,2	2 h	SE	835		B133	LiFeP04
	PZ 1620	8,8		SL		970		
PZ 1621	8,8		SL		1055			
<b>MOVIE</b>	PZ 1701	0,8	2 h	SE / SA	560	15	B132	LiFeP04
<b>CENTRAL BATTERY</b>	PZ 1901	2,3		SL		245		
	PZ 1902	5,1		SL		560		
	PZ 1903	7,1		SL		770		
<b>CENTRAL BATTERY alto flusso</b>	PZ 1904	8,8		SL		970		
	PZ 1905	8,8		SL		1055		

<b>IP65</b>	<b>CODICE ARTICOLO</b>	<b>ASSORB. (W)*</b>	<b>AUTONOMIA</b>	<b>TIPO SE/SA/SL</b>	<b>FL. MEDIO SE (LM)</b>	<b>FLUSSO SA (LM)</b>	<b>CODICE BATTERIA</b>	<b>TIPO BATTERIA</b>
<b>SPY CONTROL</b>	PZ 2501	2,3		SL		245		
	PZ 2502	5,1		SL		560		
	PZ 2503	7,1		SL		770		
<b>SPY CONTROL</b> alto flusso	PZ 2504	8,8		SL		970		
	PZ 2505	8,8		SL		1055		
<b>SPY CENTER</b>	PZ 2001	2,3		SL		245		
	PZ 2002	5,1		SL		560		
	PZ 2003	7,1		SL		770		
<b>SPY CENTER</b> alto flusso	PZ 2004	8,8		SL		970		
	PZ 2005	8,8		SL		1055		
<b>SPY CENTER 24</b>	PZ 2101	2,9		SL		295		
	PZ 2102	4,8		SL		520		
	PZ 2103	6		SL		665		
<b>SPY CENTER 24</b> alto flusso	PZ 2104	7,9		SL		870		
	PZ 2105	9,6		SL		950		

<b>ACCESSORI</b>	<b>CODICE ARTICOLO</b>	<b>DESCRIZIONE</b>	
<b>ACCESSORI DI MONTAGGIO</b>	A 005	ACCESSORIO PER BARRA ELETTTRIFICATA	
	A 006	KIT PER CARTONGESSO E CONTROSOFFITTO	
	A 015	GRIGLIA DI PROTEZIONE	
	A 044	RACCORDO TUBO CANALINA D=16/20	
	A 047	STAFFA PER FISSAGGIO A BANDIERA	
	A 092	KIT METALLICO PER INSTALLAZIONE A 45 GRADI	
	A 280	SCATOLA INCASSO MURO - RAL 6019	
	A 291	KIT BIFACCIALE SEGNALAZIONE PRODIGY XL GOST XL	
	A 310	ADATTATORE BIANCO PER BINARIO ELETTTRIFICATO	
	A 327	PROTEZIONE PIOGGIA IN ACCIAIO INOX M	
	<b>PITTOGRAMMI</b>	A 288	PITTOGR. PRODIGY XL E GOST XL FRECCIA SINISTRA
		A 289	PITTOGR. PRODIGY XL E GOST XL FRECCIA DESTRA
A 290		PITTOGR. PRODIGY XL E GOST XL FRECCIA BASSO	
<b>COMMANDER</b>	A 350	COMANDO GESTIONE A DISTANZA MODO DI RIPOSO	



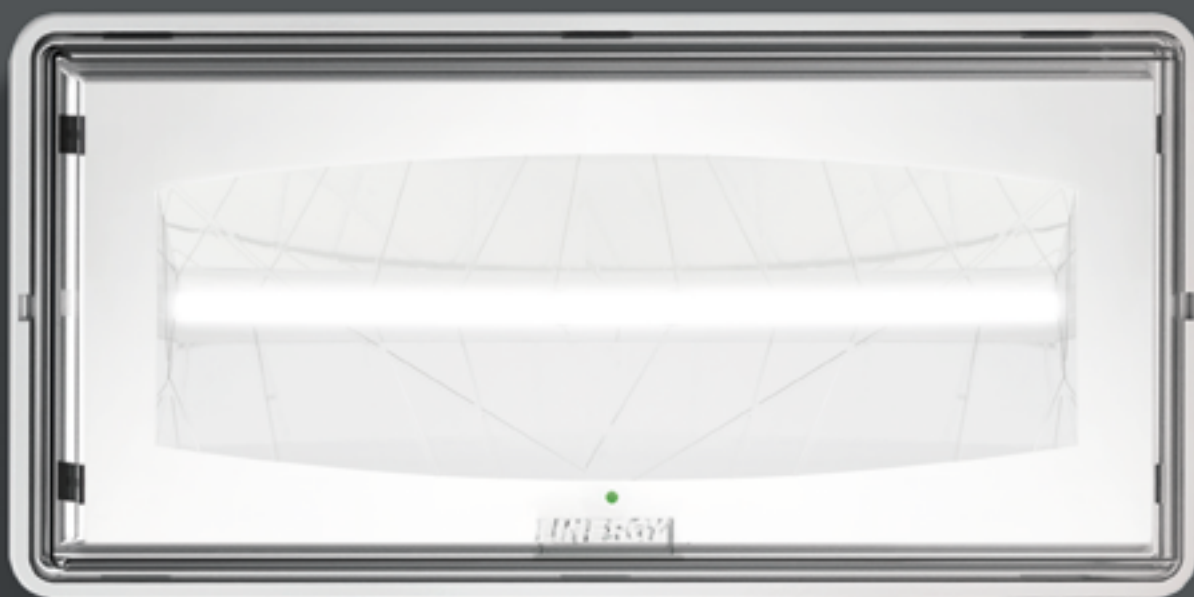

# CRISTAL EVO®



IP65

IK08

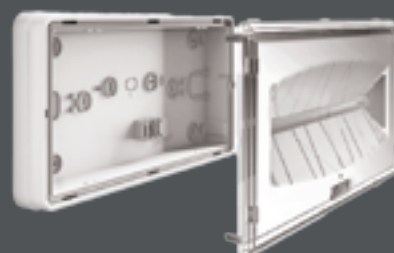

Robusta e versatile, per installazioni a plafone, a incasso e a bandiera, Cristal Evo è la soluzione ideale per garantire sicurezza in spazi esterni di grandi dimensioni. Prestazioni elevate a consumi ridottissimi.

## ACCESSORI DISPONIBILI

**A006**  
Kit fissaggio a cartongesso e controsoffitto



**A013**  
Griglia di protezione in metallo cromato



**A005**  
Kit per fissaggio su blindosbarra



**A047**  
Staffa per fissaggio a bandiera



**A092**  
Staffa per fissaggio a 45°



**A019**  
Scatola per incasso a muro. Dimensioni mm:  
interno 365,6 x 167,1  
max esterno: 382,7 x 184,2



**A350**  
Comando per gestione modo di riposo



**RACCORDO IP65**  
Raccordo in dotazione nei modelli IP65

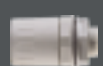

**A004**  
Kit di segnalazione (pittogrammi inclusi). Distanza visibilità: 30m



**PITTOGRAMMI**  
Sinistra, destra, basso. Distanza visibilità: 21m



**A328**  
Protezione pioggia in acciaio inox L



**A310**  
Adattatore per binario elettrificato



## CARATTERISTICHE GENERALI

Ideale per grandi spazi

Batteria LiFeP04: dura il doppio delle tradizionali batterie Ni-Cd

Cornice estetica fornita per tutti i modelli

Base a muro con possibilità di ingresso per un tubo da 16mm su tre lati o dal fondo

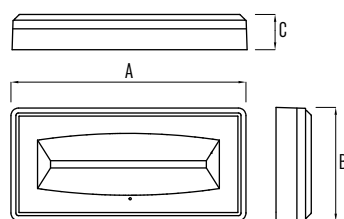

Conforme alle normative europee EN 60598-1, EN 60598-2-22





A=380 mm B=180 mm C=58 mm

Incasso a muro



	CODICE ARTICOLO	ASSORB. (W)*	AUTONOMIA	TIPO SE/SA/SL	FL. MEDIO SE (LM)	FLUSSO SA (LM)	CODICE BATTERIA	TIPO BATTERIA		
INHIBIT	CE 1103	0,2	1 h	SE	245		B130	LiFePO4	•	
	CE 1104	0,2	3 h	SE	245		B105	LiFePO4	•	
	CE 1105	0,2	1 h	SE	560		B131	LiFePO4	•	
	CE 1106	0,2	3 h	SE	370		B132	LiFePO4	•	
REST MODE	CE 1203	5,5	1 h	SE / SA	560	560	B131	LiFePO4	•	
	CE 1204	3,7	3 h	SE / SA	370	370	B105	LiFePO4	•	
	CE 1205	7,1	1 h	SE / SA	745	745	B105	LiFePO4	•	
	CE 1206	7,1	3 h	SE / SA	745	745	B133	LiFePO4	•	
ENERGY TEST	CE 1303	0,2	1 h	SE	560		B131	LiFePO4	•	
	CE 1304	0,2	3 h	SE	370		B132	LiFePO4	•	
	CE 1305	0,2	1 h	SE	770		B105	LiFePO4	•	
	CE 1306	0,2	3 h	SE	770		B135	LiFePO4	•	
	CE 1309	5,5	1 h	SE / SA	560	560	B131	LiFePO4	•	
	CE 1310	3,7	3 h	SE / SA	370	370	B132	LiFePO4	•	
	CE 1311	7,4	1 h	SE / SA	770	770	B105	LiFePO4	•	
	CE 1312	7,4	3 h	SE / SA	770	770	B135	LiFePO4	•	
	CE 1318	3,7	3 h	SE / SA	370	370	B132	LiFePO4		•
	CE 1319	7,4	3 h	SE / SA	770	770	B135	LiFePO4		•
ENERGY TEST alto flusso	CE 1313	0,2	1 h	SE	1055		B132	LiFePO4	•	
	CE 1314	0,2	1 h	SE	1620		B133	LiFePO4	•	
	CE 1315	0,2	2 h	SE	1620		B135	LiFePO4	•	
	CE 1316	0,2	3 h	SE	1055		B135	LiFePO4	•	
	CE 1317	9,2	1 h	SE / SA	1055	1055	B132	LiFePO4	•	
BLUETOOTH alto flusso	CE 2601	0,2	1 h	SE	1055		B132	LiFePO4		
	CE 2602	0,2	1 h	SE	1620		B133	LiFePO4		
	CE 2603	0,2	2 h	SE	1620		B135	LiFePO4		
	CE 2604	0,2	3 h	SE	1055		B135	LiFePO4		
	CE 2605	9,2	1 h	SE / SA	1055	1055	B132	LiFePO4		
SPY SYSTEM	CE 1503	0,2	1 h	SE	560		B131	LiFePO4	•	
	CE 1504	0,2	3 h	SE	370		B132	LiFePO4	•	
	CE 1505	0,2	1 h	SE	770		B105	LiFePO4	•	
	CE 1506	0,2	3 h	SE	770		B135	LiFePO4	•	
	CE 1509	5,5	1 h	SE / SA	560	560	B131	LiFePO4	•	
	CE 1510	3,7	3 h	SE / SA	370	370	B132	LiFePO4	•	
	CE 1511	7,4	1 h	SE / SA	770	770	B105	LiFePO4	•	
	CE 1512	7,4	3 h	SE / SA	770	770	B135	LiFePO4	•	
SPY SYSTEM alto flusso	CE 1513	0,2	1 h	SE	1055		B132	LiFePO4	•	
	CE 1514	0,2	1 h	SE	1620		B133	LiFePO4	•	
	CE 1515	0,2	2 h	SE	1620		B135	LiFePO4	•	
	CE 1516	0,2	3 h	SE	1055		B135	LiFePO4	•	
	CE 1517	9,2	1 h	SE / SA	1055	1055	B132	LiFePO4	•	
SPY SYSTEM WIRELESS	CE 2403	0,2	1 h	SE	560		B131	LiFePO4		
	CE 2404	0,2	3 h	SE	370		B132	LiFePO4		
	CE 2405	0,2	1 h	SE	770		B105	LiFePO4		
	CE 2406	0,2	3 h	SE	770		B135	LiFePO4		
	CE 2409	5,5	1 h	SE / SA	560	560	B131	LiFePO4		
	CE 2410	3,7	3 h	SE / SA	370	370	B132	LiFePO4		
	CE 2411	7,4	1 h	SE / SA	770	770	B105	LiFePO4		
	CE 2412	7,4	3 h	SE / SA	770	770	B135	LiFePO4		
SPY SYSTEM WIRELESS alto flusso	CE 2413	0,2	1 h	SE	1055		B132	LiFePO4		
	CE 2414	0,2	1 h	SE	1620		B133	LiFePO4		
	CE 2415	0,2	2 h	SE	1620		B135	LiFePO4		
	CE 2416	0,2	3 h	SE	1055		B135	LiFePO4		
	CE 2417	9,2	1 h	SE / SA	1055	1055	B132	LiFePO4		

	CODICE ARTICOLO	ASSORB. (W)*	AUTONOMIA	TIPO SE/SA/SL	FL. MEDIO SE (LM)	FLUSSO SA (LM)	CODICE BATTERIA	TIPO BATTERIA		
DALI	CE 1603	0,2	1 h	SE	560		B131	LiFePO4		
	CE 1604	0,2	3 h	SE	370		B132	LiFePO4		
	CE 1605	0,2	1 h	SE	770		B105	LiFePO4		
	CE 1606	0,2	3 h	SE	770		B135	LiFePO4		
	CE 1609	5,5	1 h	SA	560	560	B131	LiFePO4		
	CE 1610	3,7	3 h	SA	370	370	B132	LiFePO4		
	CE 1611	7,4	1 h	SA	770	770	B105	LiFePO4		
	CE 1612	7,4	3 h	SA	770	770	B135	LiFePO4		
	CE 1614	5,1		SL		560				
CE 1615	7,1		SL		790					
DALI alto flusso	CE 1616	0,2	1 h	SE	1055		B132	LiFePO4		
	CE 1617	0,2	1 h	SE	1620		B133	LiFePO4		
	CE 1618	0,2	2 h	SE	1620		B135	LiFePO4		
	CE 1619	0,2	3 h	SE	1055		B135	LiFePO4		
	CE 1620	9,2	1 h	SA	1055	1055	B132	LiFePO4		
	CE 1621	8,8		SL		1055				
CE 1622	13,5		SL		1620					
CENTRAL BATTERY	CE 1902	5,1		SL		560				•
	CE 1903	7,1		SL		790				•
CENTRAL BATTERY alto flusso	CE 1904	8,8		SL		1055				•
	CE 1905	13,5		SL		1620				•
SPY CONTROL	CE 2501	7,4		SL		790				
SPY CONTROL alto flusso	CE 2502	9,2		SL		1055				
SPY CENTER	CE 2002	5,1		SL		560				•
	CE 2003	7,1		SL		790				•
SPY CENTER alto flusso	CE 2004	8,8		SL		1055				•
	CE 2005	13,5		SL		1620				•
SPY SYSTEM 24	CE 2102	4,8		SL		520				
	CE 2103	6		SL		665				
SPY SYSTEM 24 alto flusso	CE 2104	7,9		SL		950				
	CE 2105	12,7		SL		1500				

\* Nota: la potenza (espressa in W) assorbita dall'apparecchio è intesa quando la batteria è carica. I prodotti della gamma Central Battery possono essere alimentati anche da soccorritori a 110VDC e sono compatibili con il sistema Spy Center, ma non hanno il controllo sul singolo apparecchio. Tabelle con le distanze di installazione disponibili sul sito [www.linergy.it](http://www.linergy.it)

ACCESSORI	CODICE ARTICOLO	DESCRIZIONE
ACCESSORI DI MONTAGGIO	A 004	KIT BIFACCIALE DI SEGNALAZIONE CRISTAL EVO
	A 005	ACCESSORIO PER BARRA ELETTTRIFICATA
	A 006	KIT PER CARTONGESSO E CONTROSOFFITTO
	A 013	GRIGLIA DI PROTEZIONE
	A 019	SCATOLA INCASSO MURO CRISTAL - RAL 6019
	A 047	STAFFA PER FISSAGGIO A BANDIERA
	A 092	KIT METALLICO PER INSTALLAZIONE A 45 GRADI
	A 310	ADATTATORE BIANCO PER BINARIO ELETTTRIFICATO
	A 328	PROTEZIONE PIOGGIA IN ACCIAIO INOX L
	A 203	CORNICE DI FINITURA GRIGIA SERIE CRISTAL
PITTOGRAMMI	A 146	PITTOGRAMMA CRISTAL FRECCIA SINISTRA
	A 147	PITTOGRAMMA CRISTAL FRECCIA DESTRA
	A 148	PITTOGRAMMA CRISTAL FRECCIA BASSO
COMMANDER	A 350	COMANDO GESTIONE A DISTANZA MODO DI RIPOSO

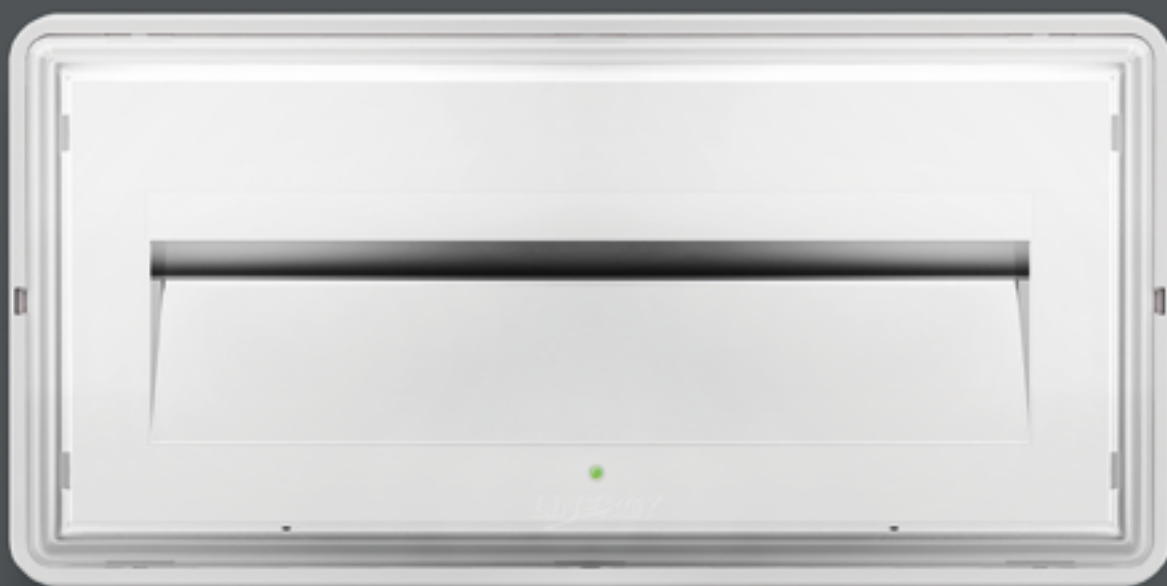

# CRISTAL WALL®



IP65

CONF. 6

Pensato per installazioni a parete, illumina le vie di esodo senza dispersioni ed è dotato di dettagli come il riflettore cromato e diffusore cristallino. Ideale per grandi magazzini, capannoni o parcheggi.





## ACCESSORI DISPONIBILI

**A006**  
Kit fissaggio a cartongesso e controsoffitto



**A019**  
Scatola per incasso a muro. Dimensioni mm: interno 365,6 x 167,1 max esterno 382,7 x 184,2

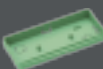

**RACCORDO IP65**  
Raccordo in dotazione



**A013**  
Griglia di protezione in metallo cromato



**A350**  
Comando per gestione modo di riposo



**A328**  
Protezione pioggia in acciaio inox L



## CARATTERISTICHE GENERALI

Studiata esclusivamente per applicazioni a parete

Ideale per illuminare le vie d'esodo in grandi spazi sia interni che esterni

Batteria LiFeP04: dura il doppio delle tradizionali batterie Ni-Cd

Cornice estetica fornita di serie su tutti i modelli

Base a muro con possibilità di ingresso per un tubo da 16mm su tre lati o dal fondo

Conforme alle normative europee EN 60598-1, EN 60598-2-22

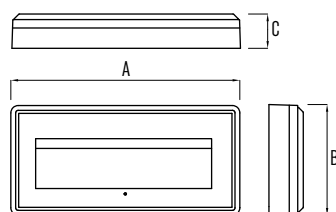

A=380 mm B=180 mm C=58 mm

Incasso a muro



	CODICE ARTICOLO	ASSORB. (W)*	AUTONOMIA	TIPO SE/SA/SL	FL. MEDIO SE (LM)	FLUSSO SA (LM)	CODICE BATTERIA	TIPO BATTERIA	
INHIBIT	CW 1103	0,2	1 h	SE	200		B130	LiFePO4	•
	CW 1104	0,2	3 h	SE	200		B105	LiFePO4	•
	CW 1105	0,2	1 h	SE	450		B131	LiFePO4	•
	CW 1106	0,2	3 h	SE	300		B132	LiFePO4	•
REST MODE	CW 1203	5,5	1 h	SE / SA	450	450	B131	LiFePO4	•
	CW 1204	3,7	3 h	SE / SA	300	300	B105	LiFePO4	•
	CW 1205	7,1	1 h	SE / SA	600	600	B105	LiFePO4	•
	CW 1206	7,1	3 h	SE / SA	600	600	B133	LiFePO4	•
ENERGY TEST	CW 1303	0,2	1 h	SE	450		B131	LiFePO4	•
	CW 1304	0,2	3 h	SE	300		B132	LiFePO4	•
	CW 1305	0,2	1 h	SE	615		B105	LiFePO4	•
	CW 1306	0,2	3 h	SE	615		B135	LiFePO4	•
	CW 1309	5,5	1 h	SE / SA	450	450	B131	LiFePO4	•
	CW 1310	3,7	3 h	SE / SA	300	300	B132	LiFePO4	•
	CW 1311	7,4	1 h	SE / SA	615	615	B105	LiFePO4	•
	CW 1312	7,4	3 h	SE / SA	615	615	B135	LiFePO4	•
ENERGY TEST alto flusso	CW 1313	0,2	1 h	SE	780		B132	LiFePO4	•
	CW 1314	0,2	1 h	SE	1200		B133	LiFePO4	•
	CW 1315	0,2	2 h	SE	1200		B135	LiFePO4	•
	CW 1316	0,2	3 h	SE	780		B135	LiFePO4	•
	CW 1317	9,2	1 h	SE / SA	780	780	B132	LiFePO4	•
BLUETOOTH	CW 2601	7,4	1 h	SE / SA	615	615	B105	LiFePO4	
	CW 2602	7,4	3 h	SE / SA	615	615	B135	LiFePO4	
BLUETOOTH alto flusso	CW 2603	0,2	1 h	SE	1200		B133	LiFePO4	
	CW 2604	0,2	2 h	SE	1200		B135	LiFePO4	
SPY SYSTEM	CW 1503	0,2	1 h	SE	450		B131	LiFePO4	•
	CW 1504	0,2	3 h	SE	300		B132	LiFePO4	•
	CW 1505	0,2	1 h	SE	615		B105	LiFePO4	•
	CW 1506	0,2	3 h	SE	615		B135	LiFePO4	•
	CW 1509	5,5	1 h	SE / SA	450	450	B131	LiFePO4	•
	CW 1510	3,7	3 h	SE / SA	300	300	B132	LiFePO4	•
	CW 1511	7,4	1 h	SE / SA	615	615	B105	LiFePO4	•
	CW 1512	7,4	3 h	SE / SA	615	615	B135	LiFePO4	•
SPY SYSTEM alto flusso	CW 1513	0,2	1 h	SE	780		B132	LiFePO4	•
	CW 1514	0,2	1 h	SE	1200		B133	LiFePO4	•
	CW 1515	0,2	2 h	SE	1200		B135	LiFePO4	•
	CW 1516	0,2	3 h	SE	780		B135	LiFePO4	•
	CW 1517	9,2	1 h	SE / SA	780	780	B132	LiFePO4	•
	SPY SYSTEM WIRELESS	CW 2403	0,2	1 h	SE	450		B131	LiFePO4
CW 2404		0,2	3 h	SE	300		B132	LiFePO4	
CW 2405		0,2	1 h	SE	615		B105	LiFePO4	
CW 2406		0,2	3 h	SE	615		B135	LiFePO4	
CW 2409		5,5	1 h	SE / SA	450	450	B131	LiFePO4	
CW 2410		3,7	3 h	SE / SA	300	300	B132	LiFePO4	
CW 2411		7,4	1 h	SE / SA	615	615	B105	LiFePO4	
CW 2412		7,4	3 h	SE / SA	615	615	B135	LiFePO4	
SPY SYSTEM WIRELESS alto flusso	CW 2413	0,2	1 h	SE	780		B132	LiFePO4	
	CW 2414	0,2	1 h	SE	1200		B133	LiFePO4	
	CW 2415	0,2	2 h	SE	1200		B135	LiFePO4	
	CW 2416	0,2	3 h	SE	780		B135	LiFePO4	
	CW 2417	9,2	1 h	SE / SA	780	780	B132	LiFePO4	
DALI	CW 1603	0,2	1 h	SE	450		B131	LiFePO4	
	CW 1604	0,2	3 h	SE	300		B132	LiFePO4	
	CW 1605	0,2	1 h	SE	615		B105	LiFePO4	
	CW 1606	0,2	3 h	SE	615		B135	LiFePO4	
	CW 1609	5,5	1 h	SA	450	450	B131	LiFePO4	
	CW 1610	3,7	3 h	SA	300	300	B132	LiFePO4	
	CW 1611	7,4	1 h	SA	615	615	B105	LiFePO4	
	CW 1612	7,4	3 h	SA	615	615	B135	LiFePO4	
	CW 1614	5,1		SL	450	450			
	CW 1615	7,1		SL	615	620			

	CODICE ARTICOLO	ASSORB. (W)*	AUTONOMIA	TIPO SE/SA/SL	FL. MEDIO SE (LM)	FLUSSO SA (LM)	CODICE BATTERIA	TIPO BATTERIA	
DALI alto flusso	CW 1616	0,2	1 h	SE	780		B132	LiFePO4	
	CW 1617	0,2	1 h	SE	1200		B133	LiFePO4	
	CW 1618	0,2	2 h	SE	1200		B135	LiFePO4	
	CW 1619	0,2	3 h	SE	780		B135	LiFePO4	
	CW 1620	9,2	1 h	SA	780	780	B132	LiFePO4	
	CW 1621	8,8		SL	780	780			
	CW 1622	13,5		SL	1200	1200			
CENTRAL BATTERY	CW 1902	5,1		SL		450			•
	CW 1903	7,1		SL		620			•
CENTRAL BATTERY alto flusso	CW 1904	8,8		SL		780			•
	CW 1905	13,5		SL		1200			•
SPY CENTER	CW 2002	5,1		SL		450			•
	CW 2003	7,1		SL		620			•
SPY CENTER alto flusso	CW 2004	8,8		SL		780			•
	CW 2005	13,5		SL		1200			•
SPY CENTER 24	CW 2102	4,8		SL		415			
	CW 2103	6		SL		530			
SPY CENTER 24 alto flusso	CW 2104	7,9		SL		700			
	CW 2105	12,7		SL		1100			

\* Nota: la potenza (espressa in W) assorbita dall'apparecchio è intesa quando la batteria è carica. I prodotti della gamma Central Battery possono essere alimentati anche da soccorritori a 110VDC e sono compatibili con il sistema Spy Center, ma non hanno il controllo sul singolo apparecchio.

ACCESSORI	CODICE ARTICOLO	DESCRIZIONE
ACCESSORI DI MONTAGGIO	A 006	KIT PER CARTONGESSO E CONTROSOFFITTO
	A 013	GRIGLIA DI PROTEZIONE
	A 019	SCATOLA INCASSO MURO CRISTAL - RAL 6019
	A 328	PROTEZIONE PIOGGIA IN ACCIAIO INOX L
	A 203	CORNICE DI FINITURA GRIGIA SERIE CRISTAL
COMMANDER	A 350	COMANDO GESTIONE A DISTANZA MODO DI RIPOSO



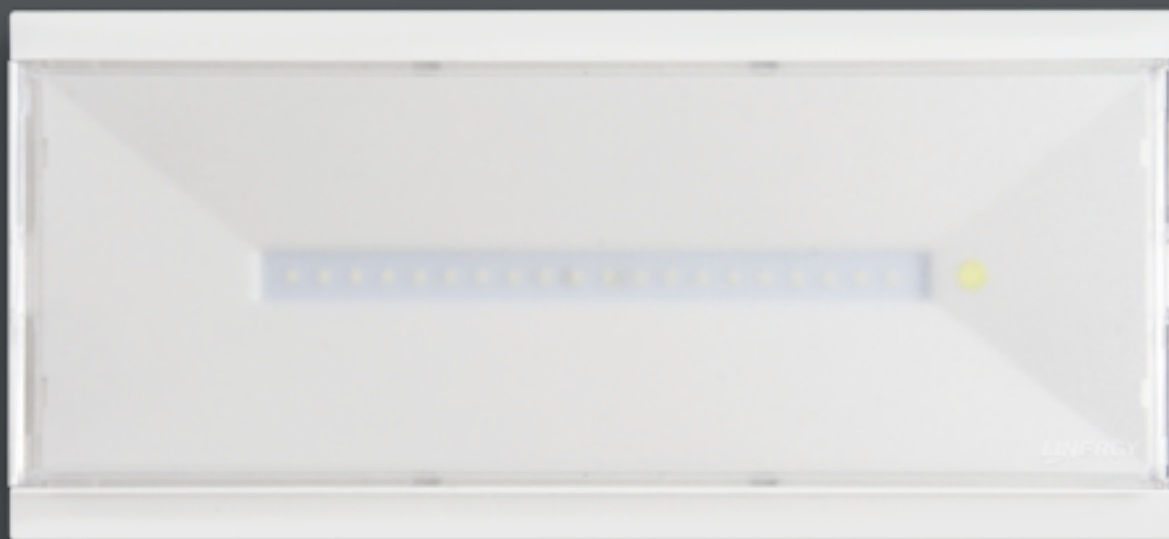

# GOST XL



CE



IP65

CONF. 12

Non si vede ma c'è. Ideale  
per grandi spazi interni ed  
esterni.

## ACCESSORI DISPONIBILI

**A006**  
Kit fissaggio a cartongesso e controsoffitto



**A015**  
Griglia di protezione in metallo cromato



**A005**  
Kit per fissaggio su blindosbarra



**A047**  
Staffa per fissaggio a bandiera

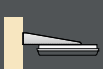

**A092**  
Staffa per fissaggio a 45°



**A291**  
Kit di segnalazione (Pittogrammi inclusi). Distanza visibilità: 30m



**A335**  
Cornice di finitura estetica



**A350**  
Comando per gestione modo di riposo



**A044**  
Raccordo tubo/canalina



**PITTOGRAMMI**  
Sinistra, destra, basso. Distanza visibilità: 22m



**A327**  
Protezione pioggia in acciaio inox M



**A280**  
Scatola per incasso a muro. Dimensioni mm: interno 115,5 x 289 max esterno: 130 x 298

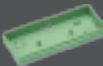

**RACCORDO IP65**  
Raccordo in dotazione



**A310**  
Adattatore per binario elettrificato



## CARATTERISTICHE GENERALI

Batteria LiFePO4: dura il doppio delle tradizionali batterie Ni-Cd

Diffusore opalino

Ideale per grandi spazi interni ed esterni

Conforme alle normative europee EN 60598-1, EN 60598-2-22

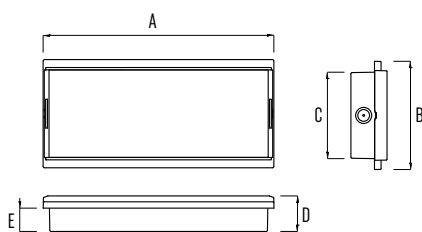

A=305mm B=143mm C=112mm D=47mm E=31mm

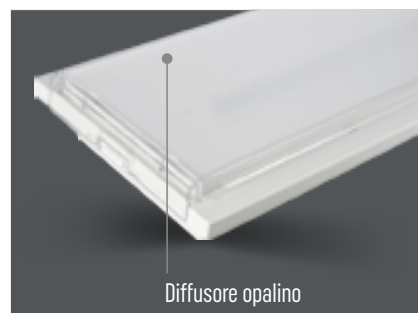

Diffusore opalino

	CODICE ARTICOLO	ASSORB. (W)*	AUTONOMIA	TIPO SE/SA/SL	FL. MEDIO SE (LM)	FLUSSO SA (LM)	CODICE BATTERIA	TIPO BATTERIA
ENERGY TEST	GZ 1301	0,2	1,5 h	SE	800		B105	LiFePO4
ENERGY TEST alto flusso	GZ 1302	0,2	1,5 h	SE	1000		B132	LiFePO4
	GZ 1303	0,2	1,5 h	SE	1200		B133	LiFePO4

ACCESSORI	CODICE ARTICOLO	DESCRIZIONE	
ACCESSORI DI MONTAGGIO	A 005	ACCESSORIO PER BARRA ELETTTRIFICATA	
	A 006	KIT PER CARTONGESSO E CONTROSOFFITTO	
	A 015	GRIGLIA DI PROTEZIONE	
	A 044	RACCORDO TUBO CANALINA D=16/20	
	A 047	STAFFA PER FISSAGGIO A BANDIERA	
	A 092	KIT METALLICO PER INSTALLAZIONE A 45 GRADI	
	A 280	SCATOLA INCASSO MURO - RAL 6019	
	A 291	KIT BIFACCIALE SEGNALAZIONE PRODIGY XL GOST XL	
	A 310	ADATTATORE BIANCO PER BINARIO ELETTTRIFICATO	
	A 327	PROTEZIONE PIOGGIA IN ACCIAIO INOX M	
	A 335	CORNICE DI FINITURA SERIE GOST XL	
	PITTOGRAMMI	A 288	PITTOGR. PRODIGY XL E GOST XL FRECCIA SINISTRA
		A 289	PITTOGR. PRODIGY XL E GOST XL FRECCIA DESTRA
		A 290	PITTOGR. PRODIGY XL E GOST XL FRECCIA BASSO
COMMANDER	A 350	COMANDO GESTIONE A DISTANZA MODO DI RIPOSO	

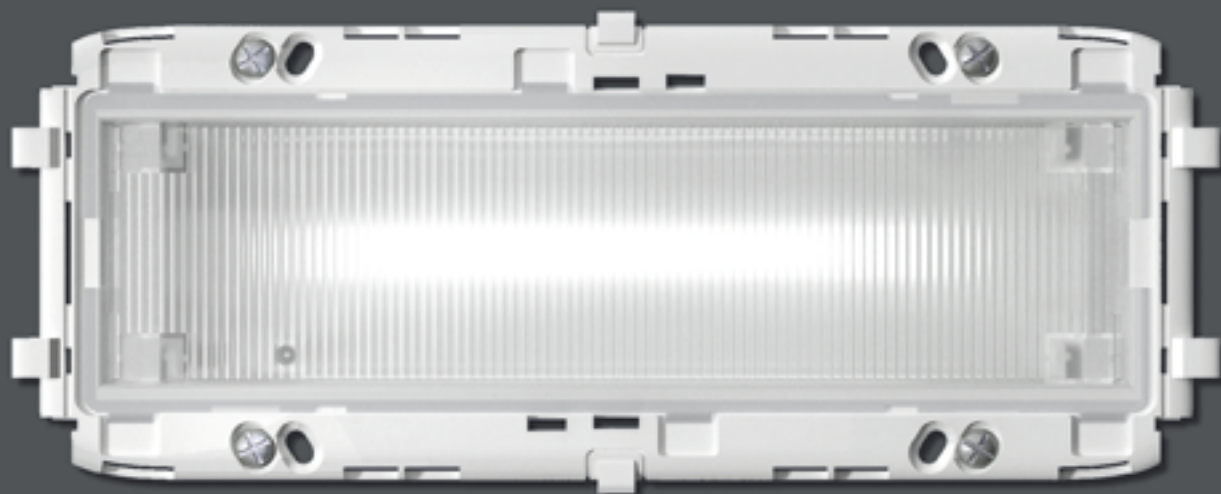

# SEVEN PLUS LED®



IP40



Apparecchio dalle piccole dimensioni per ambienti residenziali e professionali, ma con la placca di finitura e la griglia di protezione, può essere installata anche esternamente.



## CARATTERISTICHE GENERALI

Ideale per piccoli ambienti

Utilizzabile nei locali di pubblico spettacolo come segnapasso sulle scale

Versione Movie per locali di pubblico spettacolo

Batteria LiFePO4: dura il doppio delle tradizionali batterie Nickel Cadmio

Conforme alle normative europee EN 60598-1, EN 60598-2-22

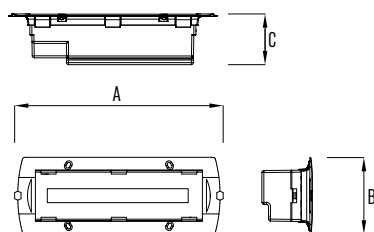

A=188 mm B=71 mm C=54 mm



### ACCESSORI DISPONIBILI

**A350**  
Comando per gestione modo di riposo



**A067/A078**  
Il kit IP55 comprende il telaio SVTL03, il diffusore, la griglia e la guarnizione



**A079/A094**  
Placche di finitura di colore bianco o grigio



	CODICE ARTICOLO	ASSORB. (W)*	AUTONOMIA	TIPO SE/SA/SL	FL. MEDIO SE (LM)	FLUSSO SA (LM)	CODICE BATTERIA	TIPO BATTERIA
REST MODE	SG 1201	0,8	3 h	SE	60		B101	LiFePO4
MOVIE	SG 1701	0,8	3 h	SE / SA	60	12	B101	LiFePO4
CENTRAL BATTERY	SG 1901	0,8		SL		60		

\* Nota: la potenza (espressa in W) assorbita dall'apparecchio è intesa quando la batteria è carica. I prodotti della gamma Central Battery sono compatibili con il sistema Spy Center, ma non hanno il controllo sul singolo apparecchio.

ACCESSORI	CODICE ARTICOLO	DESCRIZIONE
ACCESSORI DI MONTAGGIO	A 051	TELAIO ADATT. SEVEN PLAC. AVE, VIMAR
	A 052	TELAIO ADATT. SEVEN PLAC. B-TIC, GEW, MASTE
	A 055	TELAIO ADATT. SEVEN PLAC. B-TICINO
	A 067	PLACCA IP55 NERA SEVEN
	A 078	PLACCA IP55 METALLIZZATO SEVEN
	A 079	PLACCA GRIGIO ANTRACITE SEVEN
	A 094	PLACCA BIANCA SEVEN
	A 053	TELAIO ADATT. SEVEN PLAC. B-TICINO, VIMAR
	A 054	TELAIO ADATT. SEVEN PLAC. B-TICINO, VIMAR
	COMMANDER	A 350

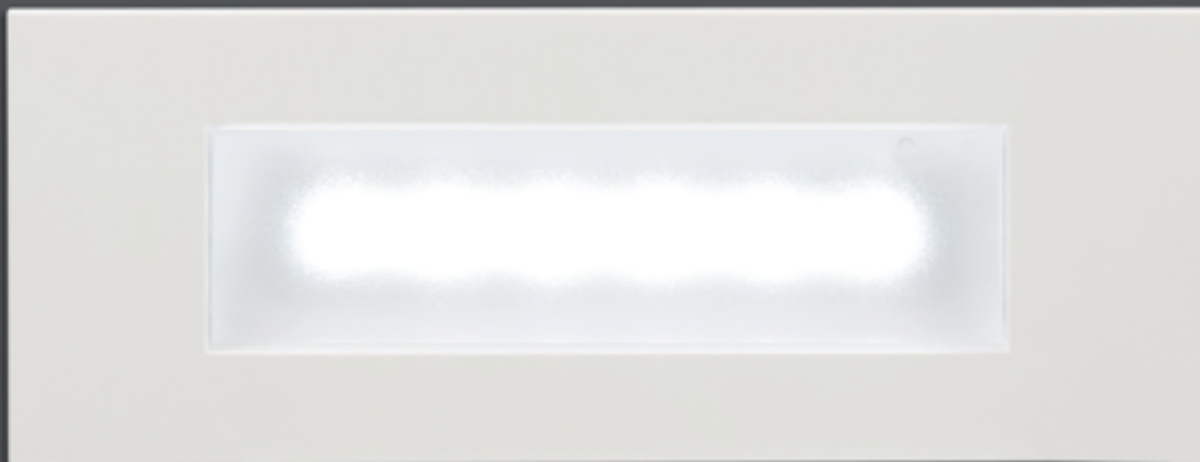

# SEVEN GLASS®



CE



IP40

CONF. 12

Dal design sobrio e minimale,  
creata appositamente per  
integrarsi con stile e discrezione  
negli ambienti residenziali.



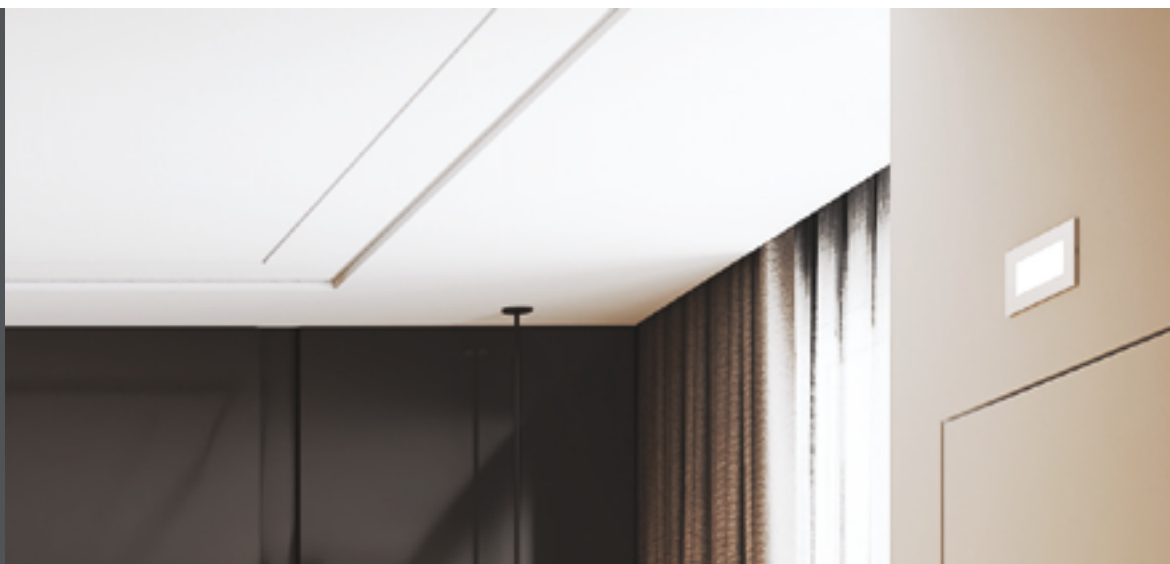

## CARATTERISTICHE GENERALI

Ideale per piccoli ambienti

Placca con diffusore integrato

Utilizzabile nei locali di pubblico spettacolo come segnapasso sulle scale

Versione Movie per locali di pubblico spettacolo

Batteria LiFePO4: dura il doppio delle tradizionali batterie Nickel Cadmio

Conforme alle normative europee EN 60598-1, EN 60598-2-22

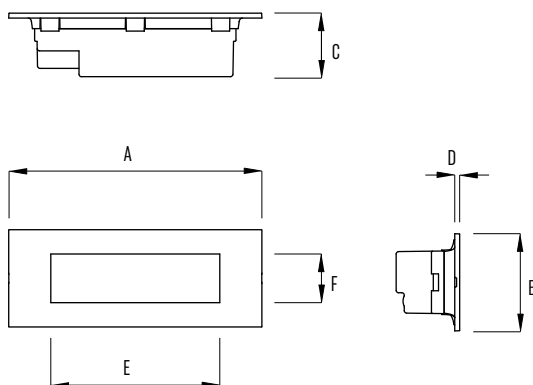

A=206 mm B=80 mm C=52 mm D=4 mm E=138 mm F=40 mm

## ACCESSORI DISPONIBILI

A354  
Vetro diffusore Seven  
Glass



A350  
Comando per gestione  
modo di riposo



A322  
Kit per installazione su  
cartongesso



	CODICE ARTICOLO	ASSORB. (W)*	AUTONOMIA	TIPO SE/SA/SL	FL. MEDIO SE (LM)	FLUSSO SA (LM)	CODICE BATTERIA	TIPO BATTERIA
REST MODE	SB 1201	0,8	3 h	SE	60		B'101	LiFePO4
MOVIE	SB 1701	0,8	3 h	SE / SA	60	12	B'101	LiFePO4
CENTRAL BATTERY	SB 1901	0,8		SL		60		

\* Nota: la potenza (espressa in W) assorbita dall'apparecchio è intesa quando la batteria è carica. I prodotti della gamma Central Battery sono compatibili con il sistema Spy Center, ma non hanno il controllo sul singolo apparecchio.

ACCESSORI	CODICE ARTICOLO	DESCRIZIONE
ACCESSORI DI MONTAGGIO	A 322	KIT CARTONGESSO E CONTROSOFFITTO SEVEN GLASS
	A 354	VETRO DIFFUSORE SEVEN GLASS
COMMANDER	A 350	COMANDO GESTIONE A DISTANZA MODO DI RIPOSO

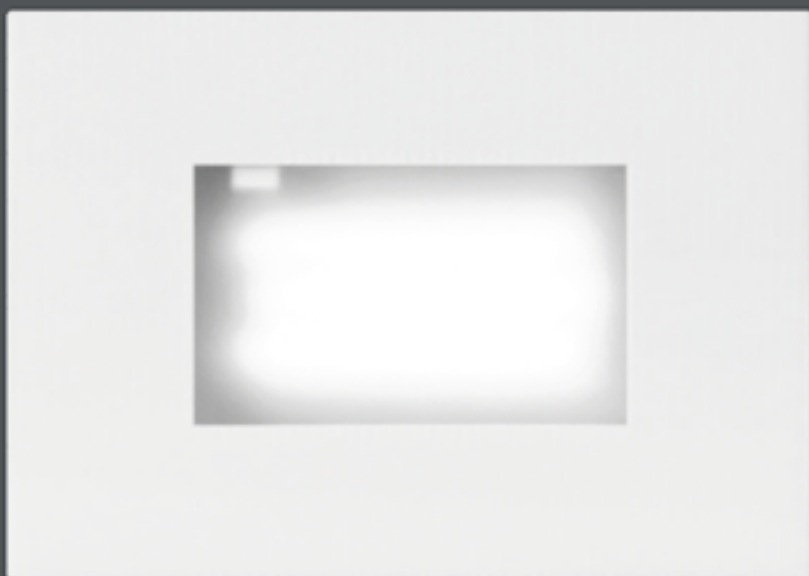

# MINI GLASS®



IP40

CONF. 12

Un mini apparecchio che racchiude in sè le qualità di una classica lampada di emergenza. A filo muro con profondità di installazione regolabile. Ideale per piccoli ambienti e come segnapasso.



## CARATTERISTICHE GENERALI

Ideale per piccoli ambienti

Placca con diffusore integrato

Utilizzabile nei locali di pubblico spettacolo come segnapasso sulle scale

Possibilità di impostare il livello di luminosità in presenza di rete (funzione Movie)

Funzionamento in SA interrompibile tramite interruttore

Batteria di nuova generazione a basso impatto ambientale

Conforme alle normative europee EN 60598-1, EN 60598-2-22

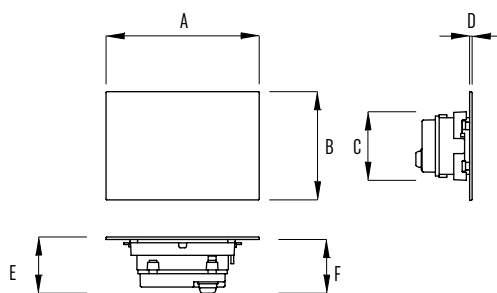

A=128mm B=86mm C=55mm D=2mm E=45mm F=43mm

ACCESSORI  
DISPONIBILI

A298 - Placca con vetro  
diffusore di ricambio



	CODICE ARTICOLO	ASSORB. (W)*	AUTONOMIA	TIPO SE/SA/SL	FL. MEDIO SE (LM)	FLUSSO SA (LM)	CODICE BATTERIA	TIPO BATTERIA
STANDARD	MG 1001	0,9	2 h	SE / SA	44	20	B101	LiFePO4
CENTRAL BATTERY	MG 1901	1		SL		26		

\* Nota: la potenza (espressa in W) assorbita dall'apparecchio è intesa quando la batteria è carica. I prodotti della gamma Central Battery sono compatibili con il sistema Spy Center, ma non hanno il controllo sul singolo apparecchio.

ACCESSORI	CODICE ARTICOLO	DESCRIZIONE
ACCESSORI DI MONTAGGIO	A 298	VETRO DIFFUSORE MINI GLASS



# MINI ROUND

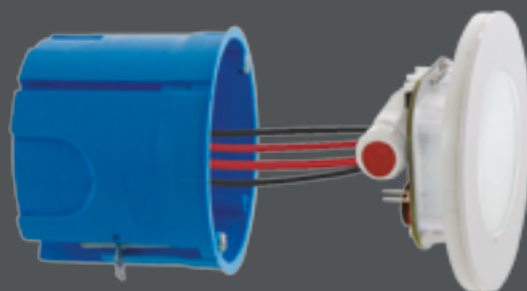

CE



IP40

CONF. 24

Piccola ma efficiente, si installa a filo muro a incasso su scatola tonda. Design minimale per un impatto visivo discreto.



## CARATTERISTICHE GENERALI

Ideale per piccoli ambienti

Placca con diffusore integrato

Utilizzabile nei locali di pubblico spettacolo come segnapasso sulle scale

Batteria di nuova generazione a basso impatto ambientale

Installabile su scatole tonde con interasse fissaggio fori 60 mm

Conforme alle normative europee EN 60598-1, EN 60598-2-22

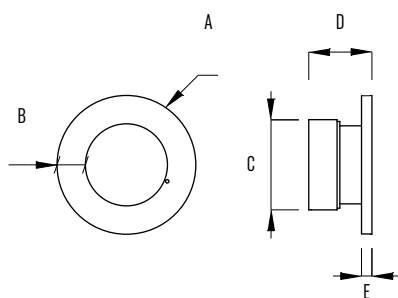

A=80mm B=17mm C=52mm D=37mm E=6mm



Fornita di serie in bianco, ma è possibile ottenerla in qualsiasi colore indicando il codice RAL.

**Consulta pag. 43 per comporre il codice completo.**

	CODICE ARTICOLO	ASSORB. (W)*	AUTONOMIA	TIPO SE/SA/SL	FL. MEDIO SE (LM)	FLUSSO SA (LM)	CODICE BATTERIA	TIPO BATTERIA
<b>STANDARD</b>	MR 1001	0,6	3 h	SE / SA	50	25	B101	LiFePO4
<b>CENTRAL BATTERY</b>	MR 1901	0,6		SL		25		



# FREE



CE



IP40

CONF. 24

Ultra sottile ideale per ambienti  
residenziali con garanzia di  
autonomia fino a 6 ore.



## CARATTERISTICHE GENERALI

Autonomia selezionabile: 1h/3h, 2h/6h

Placca con diffusore integrato

Possibilità di impostare il funzionamento in modalità SE (Solo Emergenza) o SA (Sempre Accesa)

Installazione a filomuro

Conforme alle normative europee EN 60598-1, EN 60598-2-22

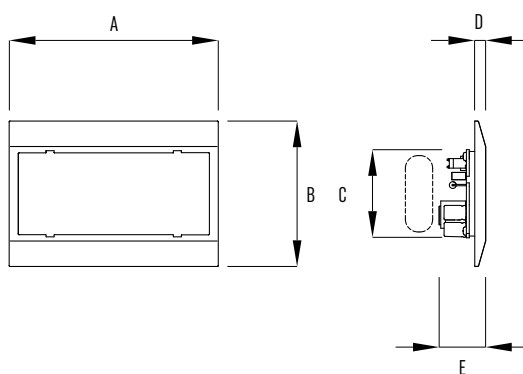

A=115mm B=80mm C=48mm D=6mm E=26mm

	CODICE ARTICOLO	ASSORB. (W)*	AUTONOMIA	TIPO SE/SA/SL	FL. MEDIO SE (LM)	FLUSSO SA (LM)	CODICE BATTERIA	TIPO BATTERIA
STANDARD	FE 1001	2,8/0,7	1 h / 3 h	SE / SA	150/50	150/50	B125	Ni-Cd
	FE 1002	2,8/0,7	2 h / 6 h	SE / SA	150/50	150/50	B126	Ni-Cd

\* Nota: la potenza (espressa in W) assorbita dall'apparecchio è intesa quando la batteria è carica. Valori relativi al tipo di funzionamento SA/SE.



# COMETA®



CE



IP40

CONF. 40

Ideale per applicazioni residenziali, è la lampada d'emergenza estraibile e portatile grazie al sistema "push&pull". In più è compatibile con le principali serie civili.





## CARATTERISTICHE GENERALI

Estraibile e portatile

Compatibile con le principali serie civili tramite telaio adattatore da ordinare separatamente

Tasto per accensione/spegnimento sul retro

Luce segnalibro azzurra in presenza di rete

Telai adattatori disponibili nei colori bianco, nero e grigio

Conforme alle normative europee EN 60598-1, EN 60598-2-2

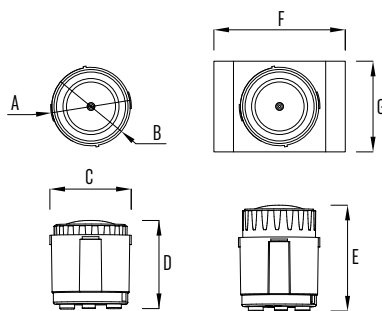







TORCIA CON  
SUPPORTO CHIUSA

TORCIA CON  
SUPPORTO APERTA

A=44 mm B=42 mm C=44 mm D=48 mm E=57 mm F=71 mm G=49 mm

## TELAI DISPONIBILI

	TELAIO 2 MODULI			TELAIO 3 MODULI		
	BIANCO	GRIGIO	NERO	BIANCO	GRIGIO	NERO
MARCA E MODELLO PLACCHE						
B-TICINO MATIX	A 083			A 087		
B-TICINO AXOLUTE - AXOLUTE AIR	A 084	A 070	A 060	A 088	A 073	A 063
B-TICINO LIGHT - LIVING LIGHT - LIVING LIGHT AIR	A 085	A 071	A 061	A 089	A 074	A 064
VIMAR EIKON - EIKON EVO PLANA - ARKÉ - ARKÉ FIT	A 086	A 072	A 062	A 090	A 075	A 065
GEWISS CHORUS	A 091	A 076	A 066	A 082	A 069	A 059

## MODALITÀ DI UTILIZZO

### Estrazione

**PUSH & PULL**  
**NEW SYSTEM**

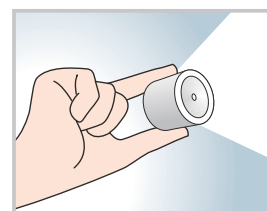
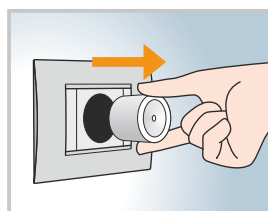
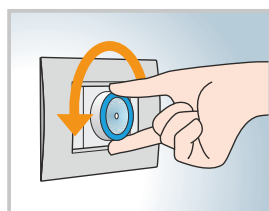
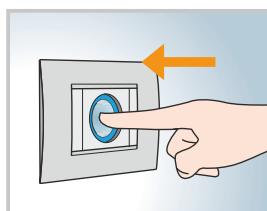

### Inserimento

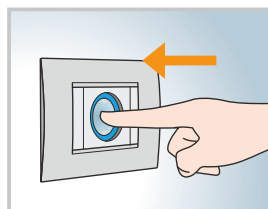
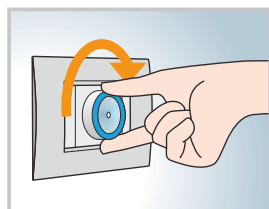
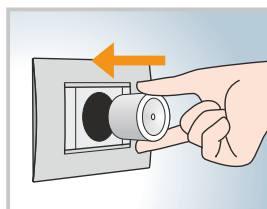

	CODICE ARTICOLO	ASSORB. (W)*	AUTONOMIA	TIPO SE/SA/SL	FL. MEDIO SE (LM)	FLUSSO SA (LM)	CODICE BATTERIA	TIPO BATTERIA
<b>INHIBIT</b>	CM 1101		2 h	SE / SA			B072	Ni-MH

<b>ACCESSORI</b>	<b>CODICE ARTICOLO</b>	<b>DESCRIZIONE</b>
<b>TELAJ ADATTATORI</b>	A 082	TELAIO COMETA TIPO 10 PER 3 FRUTTI BIANCO
	A 083	TELAIO COMETA TIPO 1 PER 2 FRUTTI BIANCO
	A 084	TELAIO COMETA TIPO 2 PER 2 FRUTTI BIANCO
	A 085	TELAIO COMETA TIPO 3 PER 2 FRUTTI BIANCO
	A 086	TELAIO COMETA TIPO 4 PER 2 FRUTTI BIANCO
	A 087	TELAIO COMETA TIPO 5 PER 3 FRUTTI BIANCO
	A 088	TELAIO COMETA TIPO 6 PER 3 FRUTTI BIANCO
	A 089	TELAIO COMETA TIPO 7 PER 3 FRUTTI BIANCO
	A 090	TELAIO COMETA TIPO 8 PER 3 FRUTTI BIANCO
	A 091	TELAIO COMETA TIPO 9 PER 2 FRUTTI BIANCO
	A 069	TELAIO COMETA TIPO 10 PER 3 FRUTTI GRIGIO
	A 070	TELAIO COMETA TIPO 2 PER 2 FRUTTI GRIGIO
	A 071	TELAIO COMETA TIPO 3 PER 2 FRUTTI GRIGIO
	A 072	TELAIO COMETA TIPO 4 PER 2 FRUTTI GRIGIO
	A 073	TELAIO COMETA TIPO 6 PER 3 FRUTTI GRIGIO
	A 074	TELAIO COMETA TIPO 7 PER 3 FRUTTI GRIGIO
	A 075	TELAIO COMETA TIPO 8 PER 3 FRUTTI GRIGIO
	A 076	TELAIO COMETA TIPO 9 PER 2 FRUTTI GRIGIO
	A 059	TELAIO COMETA TIPO 10 PER 3 FRUTTI NERO
	A 060	TELAIO COMETA TIPO 2 PER 2 FRUTTI NERO
	A 061	TELAIO COMETA TIPO 3 PER 2 FRUTTI NERO
	A 062	TELAIO COMETA TIPO 4 PER 2 FRUTTI NERO
	A 063	TELAIO COMETA TIPO 6 PER 3 FRUTTI NERO
	A 064	TELAIO COMETA TIPO 7 PER 3 FRUTTI NERO
	A 065	TELAIO COMETA TIPO 8 PER 3 FRUTTI NERO
	A 066	TELAIO COMETA TIPO 9 PER 2 FRUTTI NERO





# K-LED®

CE



IP20

CONF. 16

Il nuovo dispositivo d'emergenza a Led da incasso a un modulo, è ideale per applicazioni civili nella zona notte.



## CARATTERISTICHE GENERALI

Dispositivo di emergenza a LED da incasso a un modulo

Compatibile con le principali serie civili mediante adattatori inclusi

Prodotto da incasso con aggancio "keystone"

Luce segnapasso in presenza di rete

Consumo < 1 W

Si installa nelle comuni scatole dell'impianto elettrico, un solo modulo d'ingombro

Tempo di ricarica inferiore a 3 ore

Conforme alle normative europee EN 60598-1, EN 60598-2-22

### ADATTATORI INCLUSI

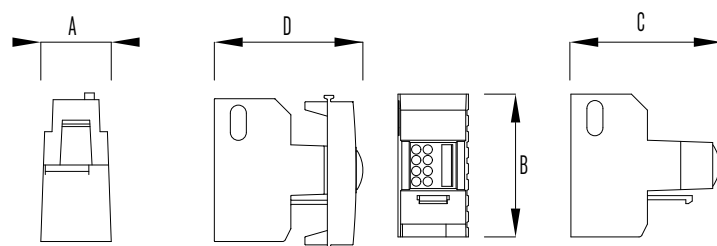
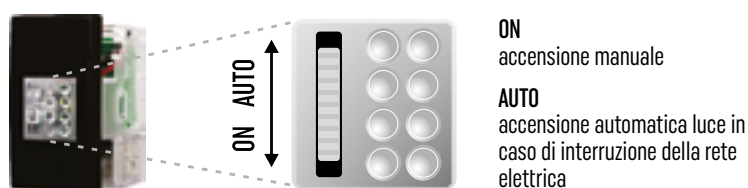

A=22 mm B=44,5 mm C=46 mm D=46 mm

	CODICE ARTICOLO	ASSORB. (W)*	AUTONOMIA	TIPO SE/SA/SL	FL. MEDIO SE (LM)	FLUSSO SA (LM)	CODICE BATTERIA	TIPO BATTERIA
<b>INHIBIT</b>	KL 1001		2 h	SE / SA			B107	Ni-MH

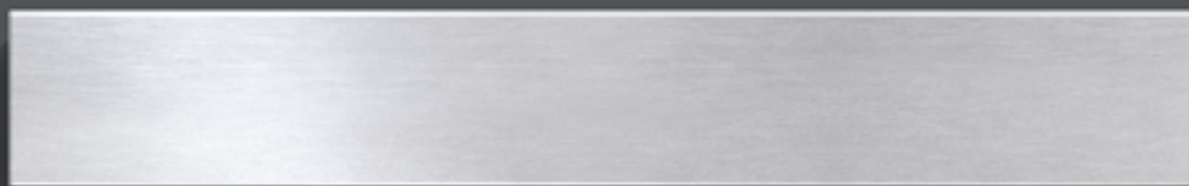

# LINEA LED®

CE



IP40

CONF. 16

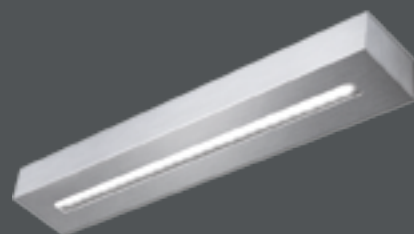

Lineare e discreta. Esclusiva per installazioni a parete con riflessione della luce verso il basso.



## CARATTERISTICHE GENERALI

Interamente in alluminio anodizzato

Progettata esclusivamente per installazioni a parete

Led ad alta efficienza luminosa

Conforme alle normative europee EN 60598-1, EN 60598-2-22

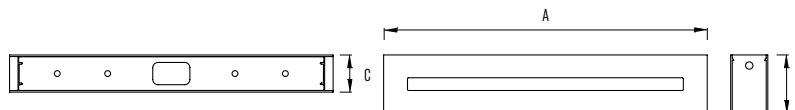

A=300mm B=55mm C=35mm

	CODICE ARTICOLO	ASSORB. (W)*	AUTONOMIA	TIPO SE/SA/SL	FL. MEDIO SE (LM)	FLUSSO SA (LM)	CODICE BATTERIA	TIPO BATTERIA
REST MODE	LN 1201	8,4	1 h	SE / SA	785	785	B137	LiFePO4
	LN 1202	8,4	3 h	SE / SA	585	785	B136	LiFePO4
ENERGY TEST	LN 1301	8,4	1 h	SE / SA	785	785	B137	LiFePO4
	LN 1302	8,4	3 h	SE / SA	585	785	B136	LiFePO4
SPY SYSTEM	LN 1501	8,4	1 h	SE / SA	785	785	B137	LiFePO4
	LN 1502	8,4	3 h	SE / SA	585	785	B136	LiFePO4
SPY SYSTEM WIRELESS	LN 2401	8,4	1 h	SE / SA	785	785	B137	LiFePO4
	LN 2402	8,4	3 h	SE / SA	585	785	B136	LiFePO4
DALI	LN 1601	8,4	1 h	SA	785	785	B137	LiFePO4
	LN 1602	8,4	3 h	SA	585	785	B136	LiFePO4
	LN 1603	8,4		SL		785		
CENTRAL BATTERY	LN 1901	6,7		SL		785		
SPY CENTER	LN 2001	6,7		SL		785		
SPY CENTER 24	LN 2101	7,2		SL		740		

\* Nota: I prodotti della gamma Central Battery sono compatibili con il sistema Spy Center, ma non hanno il controllo sul singolo apparecchio.

### ACCESSORI DISPONIBILI

A350  
Comando per gestione  
modo di riposo



A305  
Kit SA interrompibile/  
commander



ACCESSORI	CODICE ARTICOLO	DESCRIZIONE
ACCESSORI DI MONTAGGIO	A 305	KIT SA INTERRUPIBILE/COMMANDER
COMMANDER	A 350	COMANDO GESTIONE A DISTANZA MODO DI RIPOSO



# MOON LED®



CE



IP65

 CONF. 3 - 028

 CONF. 2 - 039

Chiedi la luna. Una lampada, due funzioni: illuminazione ordinaria e illuminazione di emergenza.





## CARATTERISTICHE GENERALI

Ideale per i condomini

Sorgente luminosa Led per garantire numerose accensioni e durata nel tempo

Installazione a parete o a plafone

Conforme alle normative europee EN 60598-1, EN 60598-2-22

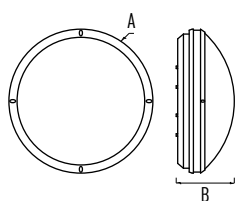

Ø28 - COD. MB  
A=280mm B=113mm

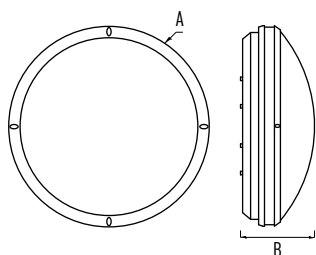

Ø39 - COD. ML  
A=390mm B=144mm

Anche con scocca grigia



ACCESSORI  
DISPONIBILI

A350  
Comando per gestione  
modo di riposo



VISIBILITÀ



Ø 265mm



Ø 335mm

SENSORE DI MOVIMENTO REGOLABILE



ON



OFF

SENSORE CREPUSCOLARE REGOLABILE



ON



OFF

UNICA ALIMENTAZIONE PER ORDINARIA ED EMERGENZA

I sensori presenti all'interno dell'apparecchio gestiranno l'accensione della lampada in ordinaria in funzione della luce ambiente e della presenza o meno di persone.

Al mancare dell'alimentazione il prodotto si accenderà sempre e comunque in emergenza per 1h/3h

Unica scheda elettronica:

- driver
- sensore di movimento /crepuscolare
- emergenza





## SCOCCA BIANCA

	CODICE ARTICOLO	Ø (CM)	ASSORB. (W)*	AUTONOMIA	TIPO SE/SA/SL	FL. MEDIO SE (LM)	FLUSSO SA (LM)	CODICE BATTERIA	TIPO BATTERIA
REST MODE	MB 1201	28	14	1 h	SA	445	1340	B105	LiFeP04
	MB 1202	28	14	3 h	SA	445	1340	B106	LiFeP04
	ML 1201	39	14	1 h	SA	445	1340	B105	LiFeP04
	ML 1202	39	14	3 h	SA	445	1340	B106	LiFeP04
ENERGY TEST	MB 1301	28	14	1 h	SA	445	1340	B105	LiFeP04
	MB 1302	28	14	3 h	SA	445	1340	B106	LiFeP04
	ML 1301	39	14	1 h	SA	445	1340	B105	LiFeP04
	ML 1302	39	14	3 h	SA	445	1340	B106	LiFeP04
SPY SYSTEM	MB 1501	28	14	1 h	SA	445	1340	B105	LiFeP04
	MB 1502	28	14	3 h	SA	445	1340	B106	LiFeP04
	ML 1501	39	14	1 h	SA	445	1340	B105	LiFeP04
	ML 1502	39	14	3 h	SA	445	1340	B106	LiFeP04
CENTRAL BATTERY	MB 1901	28	13,5		SL		1340		
	ML 1901	39	13,5		SL		1340		
SPY CENTER	MB 2001	28	13,5		SL		1340		
	ML 2001	39	13,5		SL		1340		



## SCOCCA GRIGIA

	CODICE ARTICOLO	Ø (CM)	ASSORB. (W)*	AUTONOMIA	TIPO SE/SA/SL	FL. MEDIO SE (LM)	FLUSSO SA (LM)	CODICE BATTERIA	TIPO BATTERIA
REST MODE	MB 1203	28	14	1 h	SA	445	1340	B105	LiFeP04
	MB 1204	28	14	3 h	SA	445	1340	B106	LiFeP04
	ML 1203	39	14	1 h	SA	445	1340	B105	LiFeP04
	ML 1204	39	14	3 h	SA	445	1340	B106	LiFeP04
ENERGY TEST	MB 1303	28	14	1 h	SA	445	1340	B105	LiFeP04
	MB 1304	28	14	3 h	SA	445	1340	B106	LiFeP04
	ML 1303	39	14	1 h	SA	445	1340	B105	LiFeP04
	ML 1304	39	14	3 h	SA	445	1340	B106	LiFeP04
SPY SYSTEM	MB 1503	28	14	1 h	SA	445	1340	B105	LiFeP04
	MB 1504	28	14	3 h	SA	445	1340	B106	LiFeP04
	ML 1503	39	14	1 h	SA	445	1340	B105	LiFeP04
	ML 1504	39	14	3 h	SA	445	1340	B106	LiFeP04
CENTRAL BATTERY	MB 1902	28	13,5		SL		1340		
	ML 1902	39	13,5		SL		1340		
SPY CENTER	MB 2002	28	13,5		SL		1340		
	ML 2002	39	13,5		SL		1340		

### ACCESSORI

ACCESSORI	CODICE ARTICOLO	DESCRIZIONE
COMMANDER	A 350	COMANDO GESTIONE A DISTANZA MODO DI RIPOSO



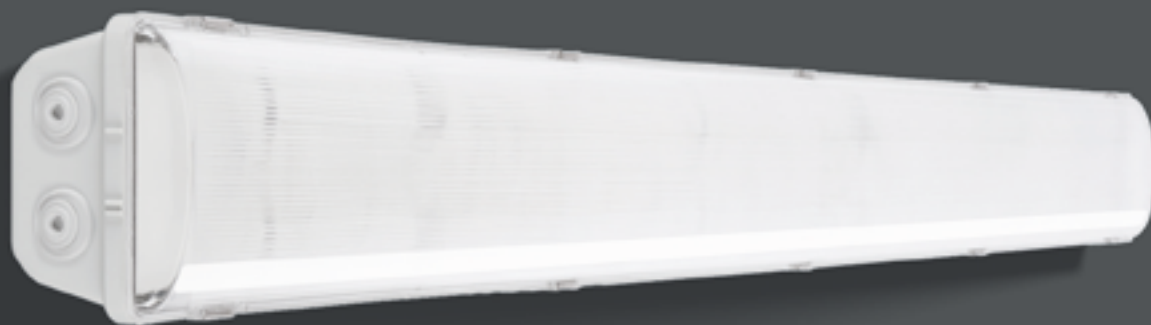

# VIP LED



CE



IP65

IK08

CONF. 1

La soluzione per applicazioni industriali  
ideale per grandi ambienti esterni.

Nota: Immagine prodotto solo a scopo illustrativo. Per informazioni sulle dimensioni consultare il sito [www.linergy.it](http://www.linergy.it)

## CARATTERISTICHE GENERALI

Elevato risparmio energetico

Corpo in policarbonato

Diffusore in policarbonato trasparente stabilizzato agli UV

Clip in acciaio inox

Staffe di fissaggio rapido a soffitto in acciaio inox

Conforme alle normative europee EN 60598-1, EN 60598-2-22

	CODICE ARTICOLO	ASSORB. (W)*	AUTONOMIA	TIPO SE/SA/SL	FL. MEDIO SE (LM)	FLUSSO SA (LM)	CODICE BATTERIA	TIPO BATTERIA
REST MODE	VD 1201	1,5	1 h	SE	490		B105	LiFePO4
	VD 1202	1,5	3 h	SE	490		B106	LiFePO4
	VD 1203	1,5	1 h	SE	480		B105	LiFePO4
	VD 1204	1,5	3 h	SE	480		B106	LiFePO4
	VD 1205	1,5	1 h	SE	485		B105	LiFePO4
	VD 1206	1,5	3 h	SE	485		B106	LiFePO4
	VD 1207	21,5	1 h	SE / SA	490	2450	B105	LiFePO4
	VD 1208	21,5	3 h	SE / SA	490	2450	B106	LiFePO4
	VD 1209	41,5	1 h	SE / SA	480	4800	B105	LiFePO4
	VD 1210	41,5	3 h	SE / SA	480	4800	B106	LiFePO4
	VD 1211	58,5	1 h	SE / SA	485	7050	B105	LiFePO4
	VD 1212	58,5	3 h	SE / SA	485	7050	B106	LiFePO4
ENERGY TEST	VD 1301	1,5	1 h	SE	490		B105	LiFePO4
	VD 1302	1,5	3 h	SE	490		B106	LiFePO4
	VD 1303	1,5	1 h	SE	480		B105	LiFePO4
	VD 1304	1,5	3 h	SE	480		B106	LiFePO4
	VD 1305	1,5	1 h	SE	485		B105	LiFePO4
	VD 1306	1,5	3 h	SE	485		B106	LiFePO4
	VD 1307	21,5	1 h	SE / SA	490	2450	B105	LiFePO4
	VD 1308	21,5	3 h	SE / SA	490	2450	B106	LiFePO4
	VD 1309	41,5	1 h	SE / SA	480	4800	B105	LiFePO4
	VD 1310	41,5	3 h	SE / SA	480	4800	B106	LiFePO4
	VD 1311	58,5	1 h	SE / SA	485	7050	B105	LiFePO4
	VD 1312	58,5	3 h	SE / SA	485	7050	B106	LiFePO4
SPY SYSTEM	VD 1501	1,5	1 h	SE	490		B105	LiFePO4
	VD 1502	1,5	3 h	SE	490		B106	LiFePO4
	VD 1503	1,5	1 h	SE	480		B105	LiFePO4
	VD 1504	1,5	3 h	SE	480		B106	LiFePO4
	VD 1505	1,5	1 h	SE	485		B105	LiFePO4
	VD 1506	1,5	3 h	SE	485		B106	LiFePO4
	VD 1507	21,5	1 h	SE / SA	490	2450	B105	LiFePO4
	VD 1508	21,5	3 h	SE / SA	490	2450	B106	LiFePO4
	VD 1509	41,5	1 h	SE / SA	480	4800	B105	LiFePO4
	VD 1510	41,5	3 h	SE / SA	480	4800	B106	LiFePO4
	VD 1511	58,5	1 h	SE / SA	485	7050	B105	LiFePO4
	VD 1512	58,5	3 h	SE / SA	485	7050	B106	LiFePO4
DALI	VD 1601	20		SL		2450		
	VD 1602	40		SL		4800		
	VD 1603	58		SL		7050		
CENTRAL BATTERY	VD 1901	20		SL		2450		
	VD 1902	40		SL		4800		
	VD 1903	58		SL		7050		
SPY CENTER	VD 2001	20		SL		2450		
	VD 2002	40		SL		4800		
	VD 2003	58		SL		7050		

\* Nota: la potenza (espressa in W) assorbita dall'apparecchio è intesa quando la batteria è carica. I prodotti della gamma Central Battery sono compatibili con il sistema Spy Center, ma non hanno il controllo sul singolo apparecchio. Tabelle con le distanze di installazione disponibili sul sito [www.linergy.it](http://www.linergy.it).

ACCESSORI  
DISPONIBILI

A350  
Comando per gestione  
modo di riposo



ACCESSORI CODICE ARTICOLO DESCRIZIONE

COMMANDER	A 350	COMANDO GESTIONE A DISTANZA MODO DI RIPOSO
-----------	-------	--

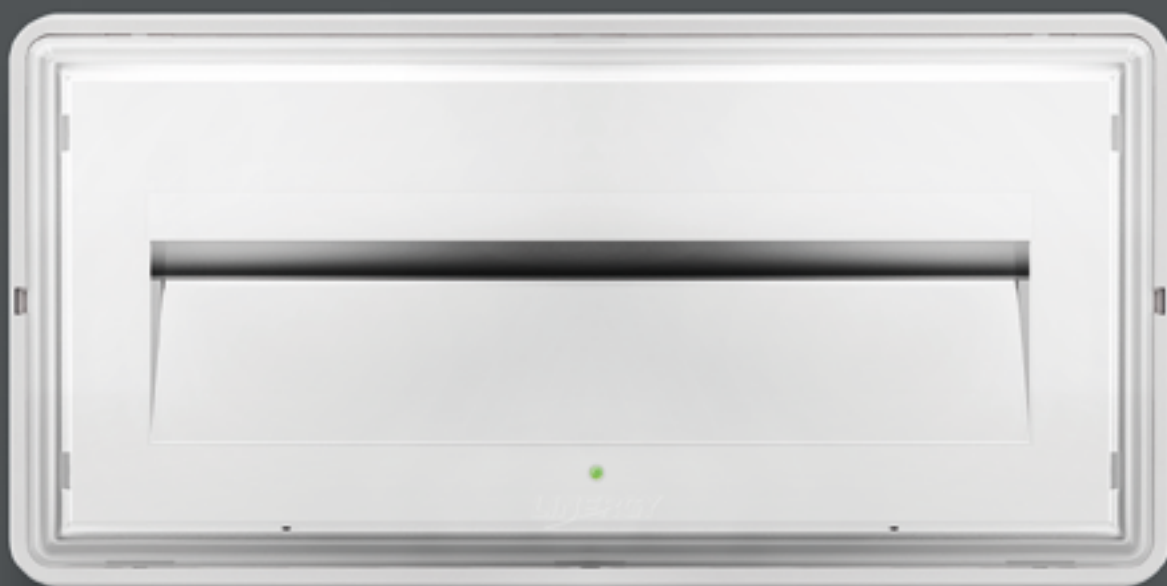

# CRISTAL ICE®

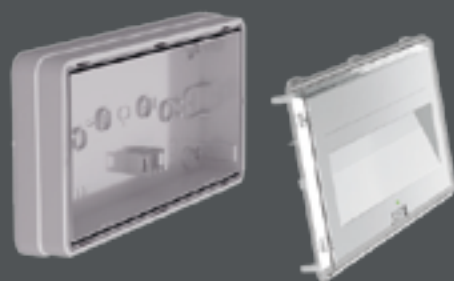

CE



IP65

CONF. 6

Installazione a soffitto o a parete  
negli ambienti con temperatura fino  
a -30°C anche in caso di black out.

## CARATTERISTICHE GENERALI

Studiata per applicazioni a soffitto e a parete in ambienti con temperatura fino a -30°C

Cornice estetica fornita su tutti i modelli

Le batterie vengono ricaricate anche a basse temperature

In caso di black out il funzionamento in emergenza è garantito fino a -30°C

Conforme alle normative europee EN 60598-1, EN 60598-2-22

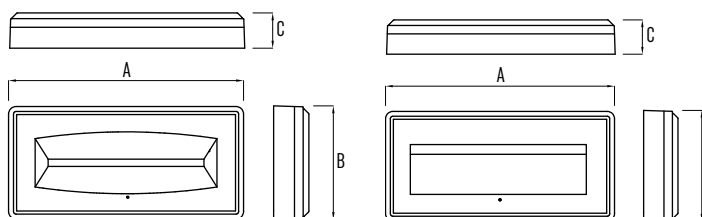

SOFFITTO

A=380 mm B=180 mm C=58 mm

PARETE

A=380 mm B=180 mm C=58 mm

### ACCESSORI DISPONIBILI

A019

Scatola per incasso a muro. Dimensioni mm: interno 115,5 x 289 max esterno: 130 x 298

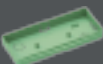

RACCORDO IP65

Raccordo in dotazione

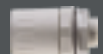

A013

Griglia di protezione in metallo cromato



A314

Kit di segnalazione per modelli con installazione a soffitto (pittogrammi inclusi). Distanza visibilità: 30m



A350

Comando per gestione modo di riposo



PITTOGRAMMI

Per modelli con installazione a soffitto. Sinistra, destra, basso. Distanza visibilità: 21m



A328

Protezione pioggia in acciaio inox L



INSTALLAZIONE A PARETE	CODICE ARTICOLO	ASSORB. (W)*	AUTONOMIA	TIPO SE/SA/SL	FL. MEDIO SE (LM)	FLUSSO SA (LM)	CODICE BATTERIA	TIPO BATTERIA
ENERGY TEST	CI 1303	0,2	2 h	SE	615		B139	LiFePO4
	CI 1304	7,4	2 h	SE / SA	615	615	B139	LiFePO4
SPY SYSTEM	CI 1503	0,2	2 h	SE	615		B139	LiFePO4
	CI 1504	7,4	2 h	SE / SA	615	615	B139	LiFePO4
SPY SYSTEM WIRELESS	CI 2403	0,2	2 h	SE	615		B139	LiFePO4
	CI 2404	7,4	2 h	SE / SA	615	615	B139	LiFePO4
CENTRAL BATTERY	CI 1902	7,1		SL		620		
SPY CENTER	CI 2002	7,1		SL		620		
SPY CENTER 24	CI 2102	6		SL		530		

INSTALLAZIONE A SOFFITTO	CODICE ARTICOLO	ASSORB. (W)*	AUTONOMIA	TIPO SE/SA/SL	FL. MEDIO SE (LM)	FLUSSO SA (LM)	CODICE BATTERIA	TIPO BATTERIA
ENERGY TEST	CI 1305	0,2	2 h	SE	770		B139	LiFePO4
	CI 1306	7,4	2 h	SE / SA	770	770	B139	LiFePO4
SPY SYSTEM	CI 1505	0,2	2 h	SE	770		B139	LiFePO4
	CI 1506	7,4	2 h	SE / SA	770	770	B139	LiFePO4
SPY SYSTEM WIRELESS	CI 2405	0,2	2 h	SE	770		B139	LiFePO4
	CI 2406	7,4	2 h	SE / SA	770	770	B139	LiFePO4
CENTRAL BATTERY	CI 1903	7,1		SL		790		
SPY CENTER	CI 2003	7,1		SL		790		
SPY CENTER 24	CI 2103	6		SL		665		

\* Nota: la potenza (espressa in W) assorbita dall'apparecchio è intesa quando la batteria è carica. I prodotti della gamma Central Battery sono compatibili con il sistema Spy Center, ma non hanno il controllo sul singolo apparecchio.

ACCESSORI	CODICE ARTICOLO	DESCRIZIONE
ACCESSORI DI MONTAGGIO	A 013	GRIGLIA DI PROTEZIONE
	A 019	SCATOLA INCASSO MURO CRISTAL - RAL 6019
	A 314	KIT BIFACCIALE DI SEGNALAZIONE CRISTAL ICE
	A 328	PROTEZIONE PIOGGIA IN ACCIAIO INOX L
PITTOGRAMMI	A 146	PITTOGRAMMA CRISTAL FRECCIA SINISTRA
	A 147	PITTOGRAMMA CRISTAL FRECCIA DESTRA
	A 148	PITTOGRAMMA CRISTAL FRECCIA BASSO
COMMANDER	A 350	COMANDO GESTIONE A DISTANZA MODO DI RIPOSO

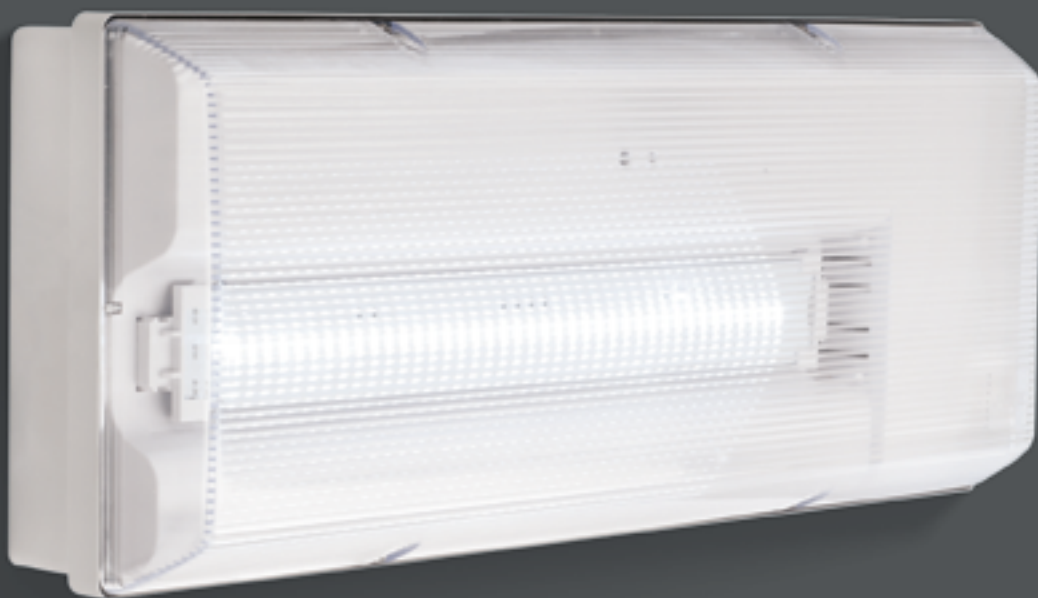

# ICETEK®

CE



IP67

IK09

CONF. 6

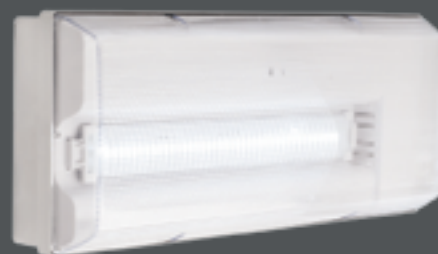

Installazione negli ambienti con temperatura fino a  $-40^{\circ}\text{C}$  anche in caso di black out.



## CARATTERISTICHE GENERALI

Studiata per applicazione in ambienti con temperatura fino a -40°C

Apparecchio totalmente protetto contro polvere e acqua

Batterie ricaricate anche a basse temperature

In caso di black-out il funzionamento in emergenza è garantito fino a -40°C

Conforme alle normative europee EN 60598-1, EN 60598-2-22

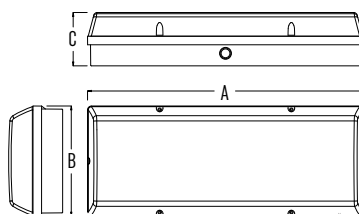

A=420 mm B=168 mm C=82 mm

### ACCESSORI DISPONIBILI

A350

Comando per gestione modo di riposo



PRESSACAVO IP67

Raccordo in dotazione per il collegamento al cavo elettrico



A013

Griglia di protezione in metallo cromato



PITTOGRAMMI

Sinistra, destra, basso. Distanza visibilità: 25m



A328

Protezione pioggia in acciaio inox L



	CODICE ARTICOLO	ASSORB. (W)*	AUTONOMIA	TIPO SE/SA/SL	FL. MEDIO SE (LM)	FLUSSO SA (LM)	CODICE BATTERIA	TIPO BATTERIA
ENERGY TEST alto flusso	IT 1301	0,2	1h	SE	930		B139	LiFePO4
	IT 1302	0,2	1h	SE	1425		B139	LiFePO4
	IT 1303	9,2	1h	SE / SA	930	930	B139	LiFePO4
SPY SYSTEM alto flusso	IT 1501	0,2	1h	SE	930		B139	LiFePO4
	IT 1502	0,2	1h	SE	1425		B139	LiFePO4
	IT 1503	9,2	1h	SE / SA	930	930	B139	LiFePO4
SPY SYSTEM WIRELESS alto flusso	IT 2401	0,2	1h	SE	930		B139	LiFePO4
	IT 2402	0,2	1h	SE	1425		B139	LiFePO4
	IT 2403	9,2	1h	SE / SA	930	930	B139	LiFePO4
CENTRAL BATTERY alto flusso	IT 1901	7,1		SL		930		
	IT 1902	13,5		SL		1425		
SPY CENTER alto flusso	IT 2001	7,1		SL		930		
	IT 2002	13,5		SL		1425		
SPY CENTER 24 alto flusso	IT 2101	9,6		SL		835		
	IT 2102	14,4		SL		1425		

\* Nota: la potenza (espressa in W) assorbita dall'apparecchio è intesa quando la batteria è carica. I prodotti della gamma Central Battery sono compatibili con il sistema Spy Center, ma non hanno il controllo sul singolo apparecchio. Tabelle con le distanze di installazione disponibili sul sito [www.linergy.it](http://www.linergy.it).

ACCESSORI	CODICE ARTICOLO	DESCRIZIONE
ACCESSORI DI MONTAGGIO	A 013	GRIGLIA DI PROTEZIONE
	A 328	PROTEZIONE PIOGGIA IN ACCIAIO INOX L
PITTOGRAMMI	A 180	PITTOGRAMMA PER ICETEK FRECCIA SINISTRA
	A 181	PITTOGRAMMA PER ICETEK FRECCIA DESTRA
	A 182	PITTOGRAMMA PER ICETEK FRECCIA BASSO
	A 350	COMANDO GESTIONE A DISTANZA MODO DI RIPOSO



# ATEX LED

Apparecchio di emergenza antideflagrante per ambienti di lavoro, sia interni che esterni, a rischio di esplosioni.

## CARATTERISTICHE GENERALI

Apparecchio di emergenza antideflagrante per ambienti di lavoro a rischio di esplosioni, interni o esterni

Adatto a zona 1, 2 e zona 21, 22

Installazione: sospensione, parete e soffitto

Conforme alla direttiva ATEX 94/9 CE

Conforme alle normative europee: EN 60079-0, EN 60079-1, EN 60079-7, EN 60079-31, EN 60598-1, EN 60598-2-22, EN 62034, EN 62031, EN 62471

Ex II 2 G - Ex d IIC T6 Gb da -20°C a +50°C

Ex II 2 G - Ex de IIC T6 Gb da -20°C a +50°C

Ex II 2 D - Ex tb IIIC T80°C Db IP66 da -20°C a +50°C

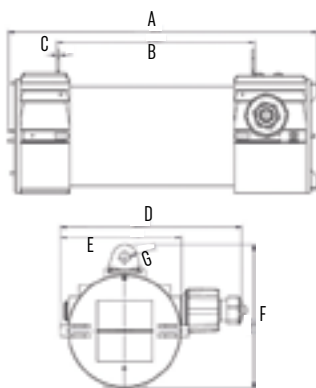

A=368mm B=234mm C=3mm D=216mm  
E=155mm F=174mm G=Ø13mm



IP66

IK08

CONF. 1

	CODICE ARTICOLO	ASSORB. (W)*	AUTONOMIA	TIPO SE/SA/SL	FL. MEDIO SE (LM)	FLUSSO SA (LM)	CODICE BATTERIA	TIPO BATTERIA
ENERGY TEST	AX 1301		3 h	SE / SA	250	250	B147	LiFePO4
DALI	AX 1601		3 h	SE / SA	250	250	B147	LiFePO4

ACCESSORI	CODICE ARTICOLO	DESCRIZIONE
PITTOGRAMMI	A 311	PITTOGRAMMA PER ATEX LED FRECCIA SINISTRA
	A 312	PITTOGRAMMA PER ATEX LED FRECCIA DESTRA
	A 313	PITTOGRAMMA PER ATEX LED FRECCIA BASSO



# DUAL LED

Apparecchio adatti a grandi spazi con faretto orientabili e per utilizzo anche portatile.

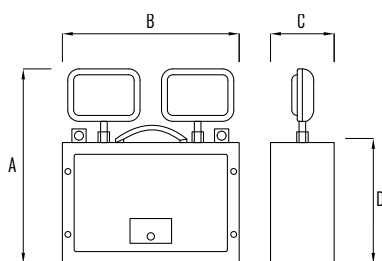

A = 333 mm B = 307 mm C = 95 mm D = 205 mm

## CARATTERISTICHE GENERALI

- Adatta a grandi spazi
- Utilizzo fisso o portatile
- Faretti orientabili
- Conforme alle normative europee EN 60598-1, EN 60598-2-22, EN 60598-2-8



IP65

IK10



	CODICE ARTICOLO	ASSORB. (W)*	AUTONOMIA	TIPO SE/SA/SL	FL. MEDIO SE (LM)	FLUSSO SA (LM)	CODICE BATTERIA	TIPO BATTERIA
STANDARD	DU 1001		1,5 h	SE	3200		B067	Pb
	DU 1002		3 h	SE	3200		B067	Pb
ENERGY TEST	DU 1301		3 h	SE	3200		B067	Pb

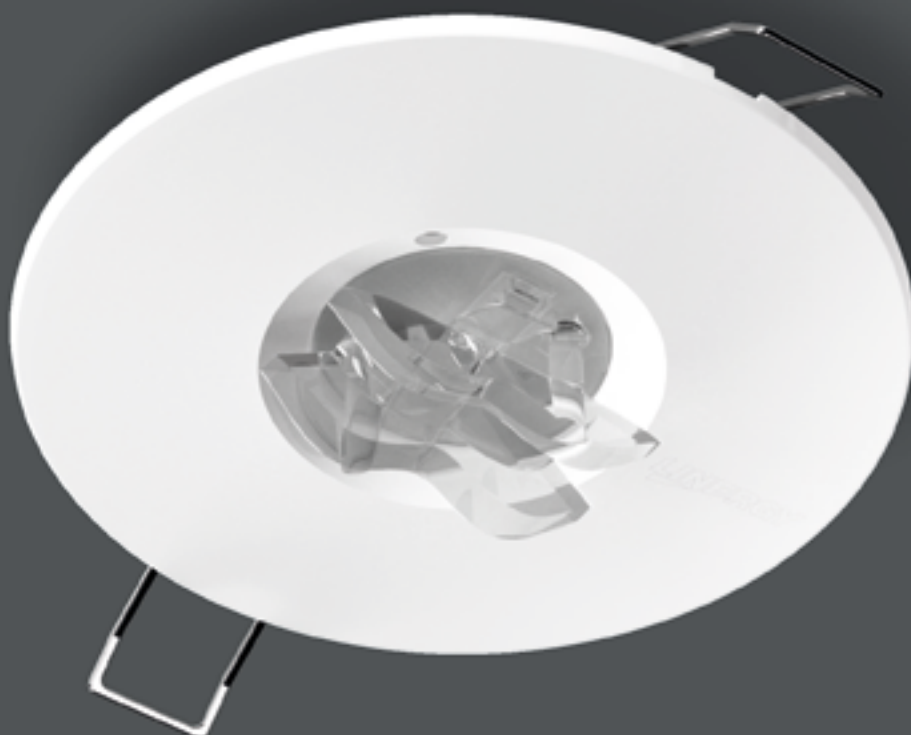

# VIALED EVO®



IK07



Concepito per applicazioni a incasso nel controsoffitto e a soffitto con kit per illuminare vie di fuga e zone antipanico. Completano il design, l'uso di materiali di pregio come la struttura in metallo pressofuso e la tecnologia avanzata grazie all'utilizzo di lenti intercambiabili. Prestazioni illuminotecniche sorprendenti.



## CARATTERISTICHE GENERALI

Ottica simmetrica e asimmetrica di serie

Led ad alta efficienza luminosa

Lenti studiate per ottimizzare il flusso luminoso

Installazione a incasso nel controsoffitto, a plafone su soffitto con kit accessorio

Conforme alle normative europee EN 60598-1, EN 60598-2-22



Fornita di serie in bianco e in grigio, ma è possibile ottenerla in qualsiasi colore indicando il codice RAL.

**Consulta pag. 43 per comporre il codice completo.**

## ACCESSORI DISPONIBILI

### A095

Kit per installazione a soffitto, colore bianco (190 x 190 x 43 mm).  
Compatibile solo con apparecchi da Ø 85 mm



### A080

Kit per installazione a soffitto, colore grigio (190 x 190 x 43 mm).  
Compatibile solo con apparecchi da Ø 85 mm



### A320

Kit di segnalazione, pittogrammi inclusi. Va usato in abbinamento al kit per installazione a soffitto.  
Distanza visibilità: 22m



### A333

Kit per modo di riposo con commander per codici con funzione Rest Mode ed Energy Test



### A350

Comando per gestione modo di riposo



### Diametro 85 mm

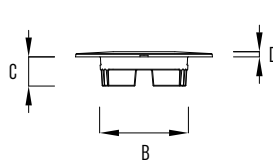
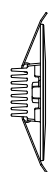
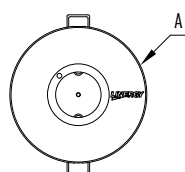

A=85 mm B=55 mm C=18 mm D=3 mm Ø foro=65 mm

### Diametro 68 mm

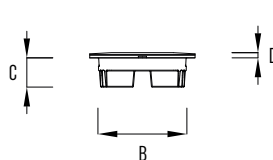
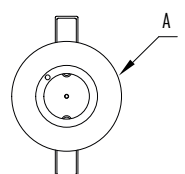

A=68 mm B=55 mm C=18 mm D=3 mm Ø foro=55 mm

### Quadrato 59x59 mm

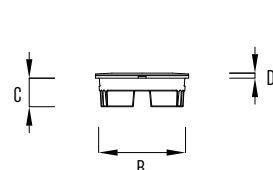
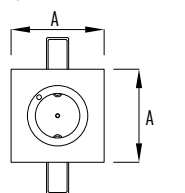

A=59 mm B=55 mm C=18 mm D=3,2mm Ø foro=55 mm

Nota: Per le dimensioni complete dell'elettronica consultare il sito [www.linergy.it](http://www.linergy.it)



### COLORE BIANCO Ø 85mm

	CODICE ARTICOLO	ASSORB. (W)*	AUTONOMIA	TIPO SE/SA/SL	FL. MEDIO SE (LM)	FLUSSO SA (LM)	CODICE BATTERIA	TIPO BATTERIA	
REST MODE	VE 1222	5,7	2 h	SE / SA	450	450	B102	LiFePO4	
ENERGY TEST	VE 1326	5,7	2 h	SE / SA	450	450	B102	LiFePO4	
BLUETOOTH	VE 2613	5,7	2 h	SE / SA	450	450	B102	LiFePO4	
SPY SYSTEM	VE 1526	5,7	2 h	SE / SA	450	450	B102	LiFePO4	
SPY SYSTEM WIRELESS	VE 2427	5,7	2 h	SE / SA	450	450	B102	LiFePO4	
DALI	VE 1631	5,7	2 h	SA	450	450	B102	LiFePO4	
	VE 1603	5,5		SL		360			
CENTRAL BATTERY	VE 1901	5,7		SL		450			•
SPY CONTROL	VE 2501	5,7		SL		450			
SPY CENTER	VE 2001	5,7		SL		450			•
SPY CENTER 24	VE 2101	4,8		SL		360			



### COLORE GRIGIO Ø 85mm

	CODICE ARTICOLO	ASSORB. (W)*	AUTONOMIA	TIPO SE/SA/SL	FL. MEDIO SE (LM)	FLUSSO SA (LM)	CODICE BATTERIA	TIPO BATTERIA	
REST MODE	VE 1223	5,7	2 h	SE / SA	450	450	B102	LiFePO4	
ENERGY TEST	VE 1327	5,7	2 h	SE / SA	450	450	B102	LiFePO4	
BLUETOOTH	VE 2614	5,7	2 h	SE / SA	450	450	B102	LiFePO4	
SPY SYSTEM	VE 1527	5,7	2 h	SE / SA	450	450	B102	LiFePO4	
SPY SYSTEM WIRELESS	VE 2428	5,7	2 h	SE / SA	450	450	B102	LiFePO4	
DALI	VE 1632	5,7	2 h	SA	450	450	B102	LiFePO4	
	VE 1606	5,5		SL		360			
CENTRAL BATTERY	VE 1902	5,7		SL		450			•
SPY CONTROL	VE 2502	5,7		SL		450			
SPY CENTER	VE 2002	5,7		SL		450			•
SPY CENTER 24	VE 2102	4,8		SL		360			



### COLORE BIANCO Ø 68mm

	CODICE ARTICOLO	ASSORB. (W)*	AUTONOMIA	TIPO SE/SA/SL	FL. MEDIO SE (LM)	FLUSSO SA (LM)	CODICE BATTERIA	TIPO BATTERIA
REST MODE	VE 1224	5,7	2 h	SE / SA	450	450	B102	LiFePO4
ENERGY TEST	VE 1328	5,7	2 h	SE / SA	450	450	B102	LiFePO4
BLUETOOTH	VE 2615	5,7	2 h	SE / SA	450	450	B102	LiFePO4
SPY SYSTEM	VE 1528	5,7	2 h	SE / SA	450	450	B102	LiFePO4
SPY SYSTEM WIRELESS	VE 2429	5,7	2 h	SE / SA	450	450	B102	LiFePO4
DALI	VE 1633	5,7	2 h	SA	450	450	B102	LiFePO4
	VE 1613	5,5		SL		360		
CENTRAL BATTERY	VE 1903	5,7		SL		450		
SPY CENTER	VE 2003	5,7		SL		450		
SPY CENTER 24	VE 2103	4,8		SL		360		



### COLORE GRIGIO Ø 68mm

	CODICE ARTICOLO	ASSORB. (W)*	AUTONOMIA	TIPO SE/SA/SL	FL. MEDIO SE (LM)	FLUSSO SA (LM)	CODICE BATTERIA	TIPO BATTERIA
REST MODE	VE 1225	5,7	2 h	SE / SA	450	450	B102	LiFePO4
ENERGY TEST	VE 1329	5,7	2 h	SE / SA	450	450	B102	LiFePO4
BLUETOOTH	VE 2616	5,7	2 h	SE / SA	450	450	B102	LiFePO4
SPY SYSTEM	VE 1529	5,7	2 h	SE / SA	450	450	B102	LiFePO4
SPY SYSTEM WIRELESS	VE 2430	5,7	2 h	SE / SA	450	450	B102	LiFePO4
DALI	VE 1634	5,7	2 h	SA	450	450	B102	LiFePO4
	VE 1616	5,5		SL		360		
CENTRAL BATTERY	VE 1904	5,7		SL		450		
SPY CENTER	VE 2004	5,7		SL		450		
SPY CENTER 24	VE 2104	4,8		SL		360		



### COLORE BIANCO 59X59mm

	CODICE ARTICOLO	ASSORB. (W)*	AUTONOMIA	TIPO SE/SA/SL	FL. MEDIO SE (LM)	FLUSSO SA (LM)	CODICE BATTERIA	TIPO BATTERIA
REST MODE	VE 1226	5,7	2 h	SE / SA	450	450	B102	LiFePO4
ENERGY TEST	VE 1330	5,7	2 h	SE / SA	450	450	B102	LiFePO4
BLUETOOTH	VE 2617	5,7	2 h	SE / SA	450	450	B102	LiFePO4
SPY SYSTEM	VE 1530	5,7	2 h	SE / SA	450	450	B102	LiFePO4
SPY SYSTEM WIRELESS	VE 2431	5,7	2 h	SE / SA	450	450	B102	LiFePO4
DALI	VE 1635	5,7	2 h	SA	450	450	B102	LiFePO4
	VE 1623	5,5		SL		360		
CENTRAL BATTERY	VE 1905	5,7		SL		450		
SPY CENTER	VE 2005	5,7		SL		450		
SPY CENTER 24	VE 2105	4,8		SL		360		



### COLORE GRIGIO 59X59mm

	CODICE ARTICOLO	ASSORB. (W)*	AUTONOMIA	TIPO SE/SA/SL	FL. MEDIO SE (LM)	FLUSSO SA (LM)	CODICE BATTERIA	TIPO BATTERIA
REST MODE	VE 1227	5,7	2 h	SE / SA	450	450	B102	LiFePO4
ENERGY TEST	VE 1331	5,7	2 h	SE / SA	450	450	B102	LiFePO4
BLUETOOTH	VE 2618	5,7	2 h	SE / SA	450	450	B102	LiFePO4
SPY SYSTEM	VE 1531	5,7	2 h	SE / SA	450	450	B102	LiFePO4
SPY SYSTEM WIRELESS	VE 2432	5,7	2 h	SE / SA	450	450	B102	LiFePO4
DALI	VE 1636	5,7	2 h	SA	450	450	B102	LiFePO4
	VE 1626	5,5		SL		360		
CENTRAL BATTERY	VE 1906	5,7		SL		450		
SPY CENTER	VE 2006	5,7		SL		450		
SPY CENTER 24	VE 2106	4,8		SL		360		

\* Nota: la potenza (espressa in W) assorbita dall'apparecchio è intesa quando la batteria è carica. Flusso luminoso relativo ad apparecchio con lente simmetrica montata. I prodotti della gamma Central Battery sono compatibili con il sistema Spy Center, ma non hanno il controllo sul singolo apparecchio. Tabelle con le distanze di installazione disponibili sul sito [www.linergy.it](http://www.linergy.it).

ACCESSORI	CODICE ARTICOLO	DESCRIZIONE
ACCESSORI DI MONTAGGIO	A 080	KIT IP42 GRIGIO INSTA.SOFFITTO VIALED
	A 095	KIT IP42 BIANCO INSTA. SOFFITTO VIALED
	A 320	KIT BIFACCIALE DI SEGNALAZIONE X BOX VIALED
	A 333	KIT PER MODO DI RIPOSO CON COMMANDER
COMMANDER	A 350	COMANDO GESTIONE A DISTANZA MODO DI RIPOSO





# VIALED TEK®



Le dimensioni ridotte, la semplicità di installazione fanno di Vialed Tek la soluzione ideale per piccoli ambienti.



## CARATTERISTICHE GENERALI

Ghiera in policarbonato autoestinguente diametro 68mm

Ottica simmetrica e asimmetrica di serie

Led ad alta efficienza luminosa

Lenti studiate per ottimizzare il flusso luminoso

Installazione a incasso nel controsoffitto

Conforme alle normative europee EN 60598-1, EN 60598-2-22

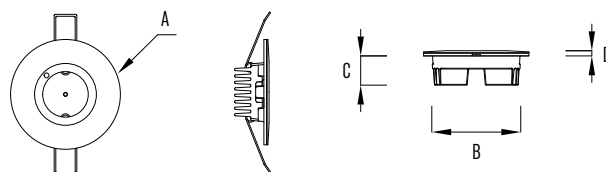

A=68 mm B=55 mm C=18 mm D=3 Ø foro=55 mm

	CODICE ARTICOLO	ASSORB. (W)*	AUTONOMIA	TIPO SE/SA/SL	FL. MEDIO SE (LM)	FLUSSO SA (LM)	CODICE BATTERIA	TIPO BATTERIA
REST MODE	VK 1201	0,4	1 h	SE	250		B038	Ni-Cd
	VK 1202	0,4	3 h	SE	230		B047	Ni-MH
	VK 1203	5,7	3 h	SE / SA	250	250	B103	LiFePO4

ACCESSORI	CODICE ARTICOLO	DESCRIZIONE
ACCESSORI DI MONTAGGIO	A 333	KIT PER MODO DI RIPOSO CON COMMANDER
COMMANDER	A 350	COMANDO GESTIONE A DISTANZA MODO DI RIPOSO

### ACCESSORI DISPONIBILI

A333  
Kit per modo di riposo  
con commander



A350  
Comando per gestione  
modo di riposo



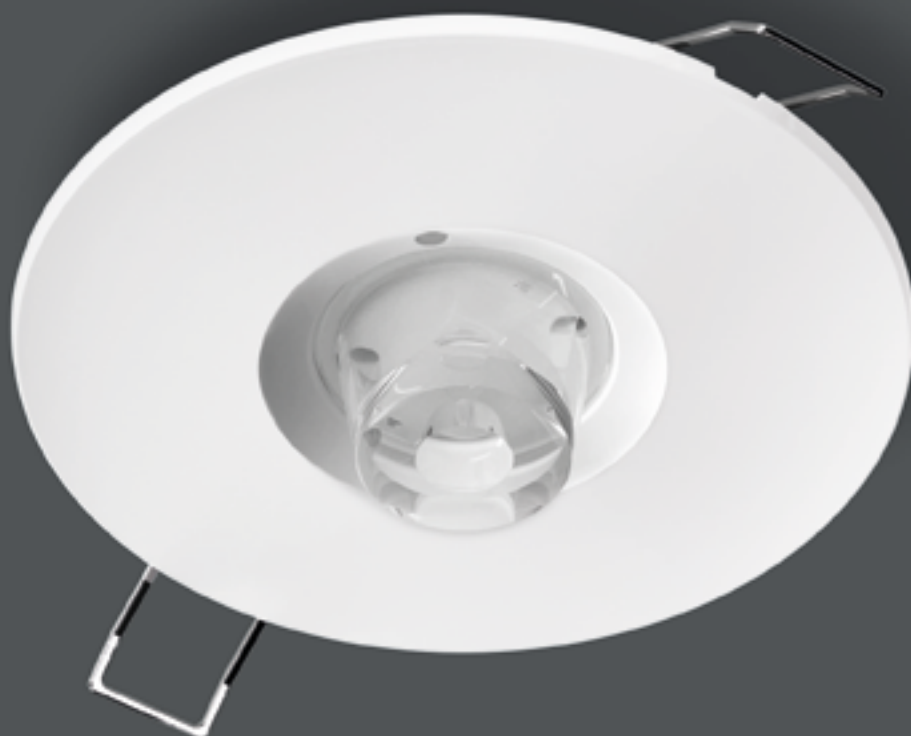

# VIALED HIGH



IK07



Applicazioni ad incasso nel controsoffitto e a soffitto per illuminare con potenza e precisione vie di fuga di cinema, musei e auditorium. Realizzato in metallo pressofuso, con Vialed High l'altezza non è più un problema: l'ottica garantisce risultati da oltre 10 metri di altezza.



## ACCESSORI DISPONIBILI

### A095

Kit per installazione a soffitto, colore bianco (190 x 190 x 43 mm).  
Compatibile solo con apparecchi da Ø 85 mm



### A080

Kit per installazione a soffitto, colore grigio (190 x 190 x 43 mm).  
Compatibile solo con apparecchi da Ø 85 mm



### A320

Kit di segnalazione, pittogrammi inclusi. Va usato in abbinamento al kit per installazione a soffitto. Distanza visibilità: 22m



### A333

Kit per modo di riposo con commander per codici con funzione Rest Mode ed Energy Test



### A350

Comando per gestione modo di riposo



## CARATTERISTICHE GENERALI

Ottica simmetrica e asimmetrica di serie

Led ad alta efficienza luminosa

Lenti studiate per ottimizzare il flusso luminoso

Studiato per applicazioni a grandi altezze (oltre 10 mt)

Installazione a incasso nel controsoffitto, a plafone su soffitto con kit accessorio

Conforme alle normative europee EN 60598-1, EN 60598-2-22



Fornita di serie in bianco e in grigio, ma è possibile ottenerla in qualsiasi colore indicando il codice RAL.

**Consulta pag. 43 per comporre il codice completo.**

Diametro 85 mm

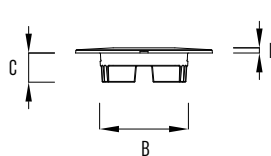
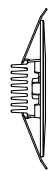
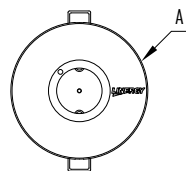

A=85 mm B=55 mm C=18 mm D=3 mm Ø foro=65 mm

Diametro 68 mm

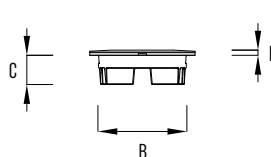
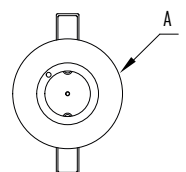

A=68 mm B=55 mm C=18 mm D=3 mm Ø foro=55 mm

**Nota:** Per le dimensioni complete dell'elettronica consultare il sito [www.linergy.it](http://www.linergy.it)



### COLORE BIANCO Ø 85mm

	CODICE ARTICOLO	ASSORB. (W)*	AUTONOMIA	TIPO SE/SA/SL	FL. MEDIO SE (LM)	FLUSSO SA (LM)	CODICE BATTERIA	TIPO BATTERIA	
REST MODE	VH 1217	5,7	2 h	SE / SA	440	440	B102	LiFePO4	
ENERGY TEST	VH 1317	5,7	2 h	SE / SA	440	440	B102	LiFePO4	
BLUETOOTH	VH 2609	5,7	2 h	SE / SA	440	440	B102	LiFePO4	
SPY SYSTEM	VH 1517	5,7	2 h	SE / SA	440	440	B102	LiFePO4	
SPY SYSTEM WIRELESS	VH 2417	5,7	2 h	SE / SA	440	440	B102	LiFePO4	
DALI	VH 1621	5,7	2 h	SA	440	440	B102	LiFePO4	
	VH 1603	5,5		SL		360			
CENTRAL BATTERY	VH 1901	5,7		SL		440			•
SPY CONTROL	VH 2501	5,7		SL		440			
SPY CENTER	VH 2001	5,7		SL		440			•
SPY CENTER 24	VH 2101	4,8		SL		360			



### COLORE GRIGIO Ø 85mm

	CODICE ARTICOLO	ASSORB. (W)*	AUTONOMIA	TIPO SE/SA/SL	FL. MEDIO SE (LM)	FLUSSO SA (LM)	CODICE BATTERIA	TIPO BATTERIA	
REST MODE	VH 1218	5,7	2 h	SE / SA	440	440	B102	LiFePO4	
ENERGY TEST	VH 1318	5,7	2 h	SE / SA	440	440	B102	LiFePO4	
BLUETOOTH	VH 2610	5,7	2 h	SE / SA	440	440	B102	LiFePO4	
SPY SYSTEM	VH 1518	5,7	2 h	SE / SA	440	440	B102	LiFePO4	
SPY SYSTEM WIRELESS	VH 2418	5,7	2 h	SE / SA	440	440	B102	LiFePO4	
DALI	VH 1622	5,7	2 h	SA	440	440	B102	LiFePO4	
	VH 1606	5,5		SL		360			
CENTRAL BATTERY	VH 1902	5,7		SL		440			•
SPY CONTROL	VH 2502	5,7		SL		440			
SPY CENTER	VH 2002	5,7		SL		440			•
SPY CENTER 24	VH 2102	4,8		SL		360			



### COLORE BIANCO Ø 68 mm

	CODICE ARTICOLO	ASSORB. (W)*	AUTONOMIA	TIPO SE/SA/SL	FL. MEDIO SE (LM)	FLUSSO SA (LM)	CODICE BATTERIA	TIPO BATTERIA
REST MODE	VH 1219	5,7	2 h	SE / SA	440	440	B102	LiFePO4
ENERGY TEST	VH 1319	5,7	2 h	SE / SA	440	440	B102	LiFePO4
BLUETOOTH	VH 2611	5,7	2 h	SE / SA	440	440	B102	LiFePO4
SPY SYSTEM	VH 1519	5,7	2 h	SE / SA	440	440	B102	LiFePO4
SPY SYSTEM WIRELESS	VH 2419	5,7	2 h	SE / SA	440	440	B102	LiFePO4
DALI	VH 1623	5,7	2 h	SA	440	440	B102	LiFePO4
	VH 1613	5,5		SL		360		
CENTRAL BATTERY	VH 1903	5,7		SL		440		
SPY CENTER	VH 2003	5,7		SL		440		
SPY CENTER 24	VH 2103	4,8		SL		360		



### COLORE GRIGIO Ø 68 mm

	CODICE ARTICOLO	ASSORB. (W)*	AUTONOMIA	TIPO SE/SA/SL	FL. MEDIO SE (LM)	FLUSSO SA (LM)	CODICE BATTERIA	TIPO BATTERIA
REST MODE	VH 1220	5,7	2 h	SE / SA	440	440	B102	LiFePO4
ENERGY TEST	VH 1320	5,7	2 h	SE / SA	440	440	B102	LiFePO4
BLUETOOTH	VH 2612	5,7	2 h	SE / SA	440	440	B102	LiFePO4
SPY SYSTEM	VH 1520	5,7	2 h	SE / SA	440	440	B102	LiFePO4
SPY SYSTEM WIRELESS	VH 2420	5,7	2 h	SE / SA	440	440	B102	LiFePO4
DALI	VH 1624	5,7	2 h	SA	440	440	B102	LiFePO4
	VH 1616	5,5		SL		360		
CENTRAL BATTERY	VH 1904	5,7		SL		440		
SPY CENTER	VH 2004	5,7		SL		440		
SPY CENTER 24	VH 2104	4,8		SL		360		

\* Nota: la potenza (espressa in W) assorbita dall'apparecchio è intesa quando la batteria è carica. I prodotti della gamma Central Battery sono compatibili con il sistema Spy Center, ma non hanno il controllo sul singolo apparecchio. Tabelle con le distanze di installazione disponibili sul sito [www.linergy.it](http://www.linergy.it).

<b>ACCESSORI</b>	<b>CODICE ARTICOLO</b>	<b>DESCRIZIONE</b>
<b>ACCESSORI DI MONTAGGIO</b>	A 080	KIT IP42 GRIGIO INSTA.SOFFITTO VIALED
	A 095	KIT IP42 BIANCO INSTA. SOFFITTO VIALED
	A 320	KIT BIFACCIALE DI SEGNALAZIONE X BOX VIALED
	A 333	KIT PER MODO DI RIPOSO CON COMMANDER
<b>COMMANDER</b>	A 350	COMANDO GESTIONE A DISTANZA MODO DI RIPOSO





# VIALED EVO MINIBOX<sup>®</sup>

CE



IP42

CONF. 12

Soluzione installativa ideale  
per mancata possibilità di  
sfruttare spazi a controsoffitto  
per altezze standard.

## CARATTERISTICHE GENERALI



Versione a plafone di Vialed Evo

Ottica simmetrica e asimmetrica di serie

Led ad alta efficienza luminosa

Lenti studiate per ottimizzare il flusso luminoso

Installazione a plafone su soffitto

Conforme alle normative europee EN 60598-1, EN 60598-2-22



Fornita di serie in bianco, ma è possibile ottenerla in qualsiasi colore indicando il codice RAL.

**Consulta pag. 43 per comporre il codice completo.**

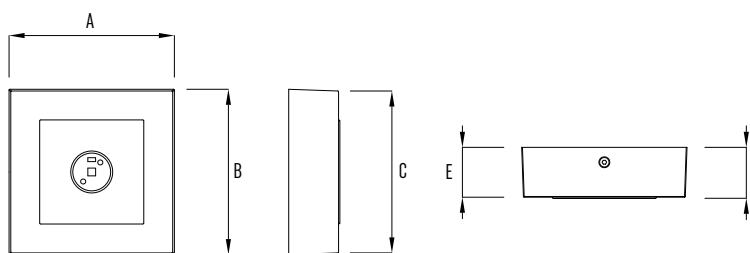

A=130 mm B=130 mm C=125 mm D=40 mm E=39 mm

## ACCESSORI DISPONIBILI

**A305**  
Kit composto da cavetto e connettore per eseguire un collegamento con SA interrompibile e/o modo di riposo tramite Commander



**A350**  
Comando per gestione modo di riposo



**A310**  
Adattatore per binario elettrificato



**A341**  
Kit di segnalazione (pittogrammi inclusi). Distanza di visibilità: 16 m



	CODICE ARTICOLO	ASSORB. (W)*	AUTONOMIA	TIPO SE/SA/SL	FL. MEDIO SE (LM)	FLUSSO SA (LM)	CODICE BATTERIA	TIPO BATTERIA
REST MODE	VB 1203	4,7	2 h	SE / SA	410	410	B137	LiFePO4
ENERGY TEST	VB 1303	4,7	2 h	SE / SA	410	410	B137	LiFePO4
SPY SYSTEM	VB 1503	4,7	2 h	SE / SA	410	410	B137	LiFePO4
SPY SYSTEM WIRELESS	VB 2403	4,7	2 h	SE / SA	410	410	B137	LiFePO4
DALI	VB 1604	4,7	2 h	SA	410	410	B137	LiFePO4
	VB 1603	4,7		SL		360		
CENTRAL BATTERY	VB 1901	5,6		SL		410		
SPY CONTROL	VB 2501	4,7		SL		410		
SPY CENTER	VB 2001	5,6		SL		410		
SPY CENTER 24	VB 2101	4,8		SL		360		

\* Nota: la potenza (espressa in W) assorbita dall'apparecchio è intesa quando la batteria è carica. Flusso luminoso relativo ad apparecchio con lente simmetrica montata.

I prodotti della gamma Central Battery sono compatibili con il sistema Spy Center, ma non hanno il controllo sul singolo apparecchio. Tabelle con le distanze di installazione disponibili sul sito [www.linergy.it](http://www.linergy.it).

ACCESSORI	CODICE ARTICOLO	DESCRIZIONE
ACCESSORI DI MONTAGGIO	A 305	KIT SA INTERROMPIBILE/COMMANDER
	A 310	ADATTATORE BIANCO PER BINARIO ELETTRIFICATO
	A 341	KIT BIFACCIALE SEGNALAZIONE VIALED MINI BOX
COMMANDER	A 350	COMANDO GESTIONE A DISTANZA MODO DI RIPOSO



# VIALED HIGH MINIBOX

CE



IP42

CONF. 12

Soluzione installativa ideale  
per mancata possibilità di  
sfruttare spazi a controsoffitto  
per grandi altezze.



## CARATTERISTICHE GENERALI



Versione a plafone di Vialed High

Ottica simmetrica e asimmetrica di serie

Led ad alta efficienza luminosa

Lenti studiate per ottimizzare il flusso luminoso

Installazione a plafone su soffitto

Conforme alle normative europee EN 60598-1, EN 60598-2-22



Fornita di serie in bianco, ma è possibile ottenerla in qualsiasi colore indicando il codice RAL.

**Consulta pag. 43 per comporre il codice completo.**

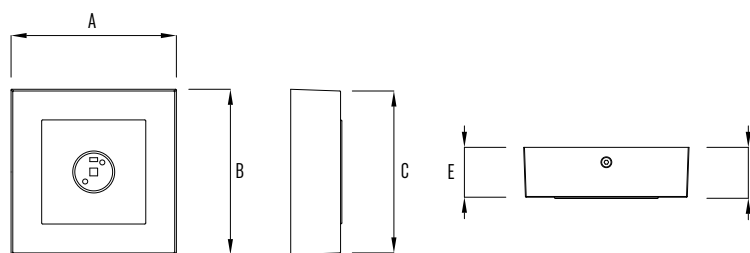

A=130 mm B=130 mm C=125 mm D=40 mm E=39 mm

## ACCESSORI DISPONIBILI

**A305**  
Kit composto da cavetto e connettore per eseguire un collegamento con SA interrompibile e/o modo di riposo tramite Commander



**A350**  
Comando per gestione modo di riposo



**A310**  
Adattatore per binario elettrificato



**A341**  
Kit di segnalazione (pittogrammi inclusi). Distanza di visibilità: 16 m



	CODICE ARTICOLO	ASSORB. (W)*	AUTONOMIA	TIPO SE/SA/SL	FL. MEDIO SE (LM)	FLUSSO SA (LM)	CODICE BATTERIA	TIPO BATTERIA
REST MODE	VF 1203	4,7	2 h	SE / SA	410	410	B137	LiFePO4
ENERGY TEST	VF 1303	4,7	2 h	SE / SA	410	410	B137	LiFePO4
SPY SYSTEM	VF 1503	4,7	2 h	SE / SA	410	410	B137	LiFePO4
SPY SYSTEM WIRELESS	VF 2403	4,7	2 h	SE / SA	410	410	B137	LiFePO4
DALI	VF 1604	4,7	2 h	SA	410	410	B137	LiFePO4
	VF 1603	4,7		SL		360		
CENTRAL BATTERY	VF 1901	5,6		SL		410		
SPY CONTROL	VF 2501	4,7		SL		410		
SPY CENTER	VF 2001	5,6		SL		410		
SPY CENTER 24	VF 2101	4,8		SL		360		

\* Nota: la potenza (espressa in W) assorbita dall'apparecchio è intesa quando la batteria è carica. I prodotti della gamma Central Battery sono compatibili con il sistema Spy Center, ma non hanno il controllo sul singolo apparecchio. Tabelle con le distanze di installazione disponibili sul sito [www.linergy.it](http://www.linergy.it).

ACCESSORI	CODICE ARTICOLO	DESCRIZIONE
ACCESSORI DI MONTAGGIO	A 305	KIT SA INTERRUPIBILE/COMMANDER
	A 310	ADATTATORE BIANCO PER BINARIO ELETTTRIFICATO
	A 341	KIT BIFACCIALE SEGNALAZIONE VIALED MINI BOX
COMMANDER	A 350	COMANDO GESTIONE A DISTANZA MODO DI RIPOSO

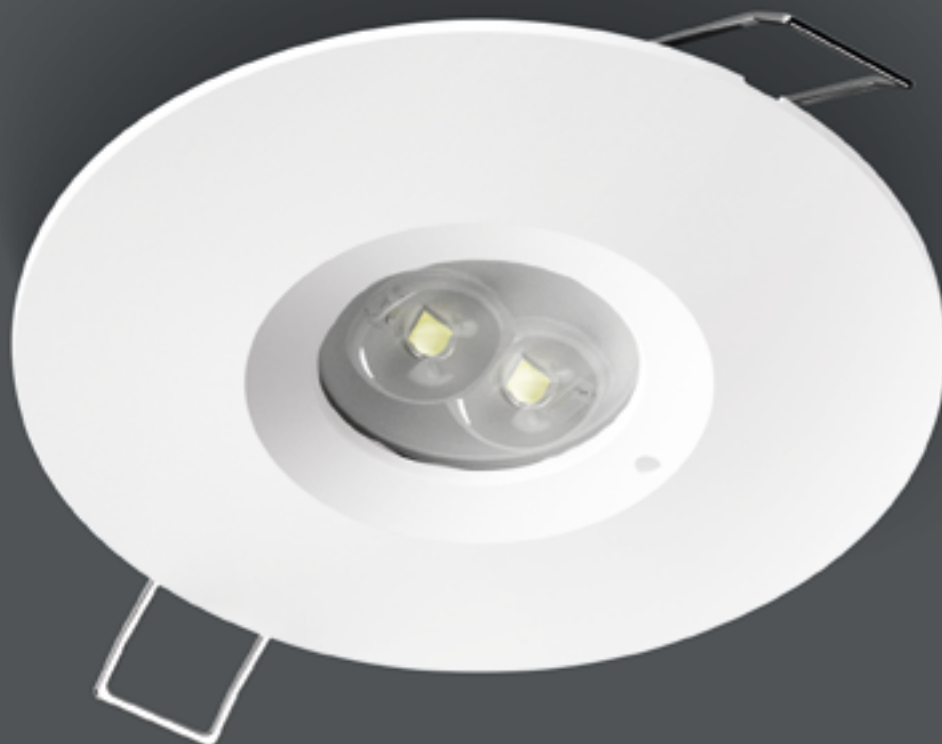

# VIALED IP 65



CE



IP65 - FARETTO

IP20 - MODULO ELETTRONICO

IK08

 CONF. 8

Una luminosità doppiamente efficace grazie a due LED anzichè uno. Materiali di pregio e tecnologia avanzata come tutta la gamma Vialed. Applicazioni a incasso nel controsoffitto e a soffitto. Grado di protezione elevato.



## ACCESSORI DISPONIBILI

### A080 / A095

Kit IP42 per installazione a soffitto, disponibile in bianco e in grigio (190 x 190 x 43 mm)



### A306 / A307

Kit IP65 per installazione a soffitto, disponibile in bianco e in grigio (190 x 190 x 43 mm)



### A320

Kit di segnalazione, pittogrammi inclusi. Va usato in abbinamento al kit per installazione a soffitto. Distanza visibilità: 22m



### A332

Kit per modo di riposo con commander per codici con funzione Rest Mode ed Energy Test



### A350

Comando per gestione modo di riposo



## CARATTERISTICHE GENERALI

2 LED ad altissima efficienza luminosa

Ottica simmetrica e asimmetrica di serie

Installazione a incasso nel controsoffitto, a plafone su soffitto con kit accessorio

Conforme alle normative europee EN 60598-1, EN 60598-2-22



Fornita di serie in bianco e in grigio, ma è possibile ottenerla in qualsiasi colore indicando il codice RAL.

**Consulta pag. 43 per comporre il codice completo.**

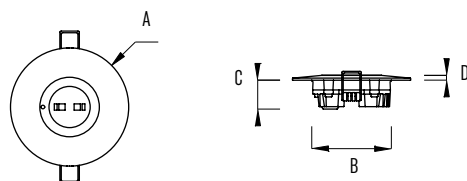

A=85 mm B=57 mm C=21 mm D=3,5 mm Ø foro 65 mm



Ghiera in metallo bianca o grigia



## COLORE BIANCO

	CODICE ARTICOLO	ASSORB. (W)*	AUTONOMIA	TIPO SE/SA/SL	FL. MEDIO SE (LM)	FLUSSO SA (LM)	CODICE BATTERIA	TIPO BATTERIA
REST MODE	VA 1201	0,7	2 h	SE	750		B132	LiFeP04
	VA 1202	0,7	3 h	SE	750		B133	LiFeP04
	VA 1203	8,9	2 h	SE / SA	750	750	B132	LiFeP04
	VA 1204	8,9	3 h	SE / SA	750	750	B133	LiFeP04
ENERGY TEST	VA 1301	0,7	2 h	SE	750		B132	LiFeP04
	VA 1302	0,7	3 h	SE	750		B133	LiFeP04
	VA 1303	8,9	2 h	SE / SA	750	750	B132	LiFeP04
	VA 1304	8,9	3 h	SE / SA	750	750	B133	LiFeP04
SPY SYSTEM	VA 1501	0,7	2 h	SE	750		B132	LiFeP04
	VA 1502	0,7	3 h	SE	750		B133	LiFeP04
	VA 1503	8,9	2 h	SE / SA	750	750	B132	LiFeP04
	VA 1504	8,9	3 h	SE / SA	750	750	B133	LiFeP04
SPY SYSTEM WIRELESS	VA 2401	0,7	2 h	SE	750		B132	LiFeP04
	VA 2402	0,7	3 h	SE	750		B133	LiFeP04
	VA 2403	8,9	2 h	SE / SA	750	750	B132	LiFeP04
	VA 2404	8,9	3 h	SE / SA	750	750	B133	LiFeP04
DALI	VA 1601	0,7	2 h	SE	750		B132	LiFeP04
	VA 1602	0,7	3 h	SE	750		B133	LiFeP04
	VA 1603	8,9	2 h	SA	750	750	B132	LiFeP04
	VA 1604	8,9	3 h	SA	750	750	B133	LiFeP04
	VA 1605	5,4		SL		600		
CENTRAL BATTERY	VA 1901	6,1		SL		750		
SPY CONTROL	VA 2501	8,9		SL		750		
SPY CENTER	VA 2001	6,1		SL		750		
SPY CENTER 24	VA 2101	5,7		SL		600		



## COLORE GRIGIO

	CODICE ARTICOLO	ASSORB. (W)*	AUTONOMIA	TIPO SE/SA/SL	FL. MEDIO SE (LM)	FLUSSO SA (LM)	CODICE BATTERIA	TIPO BATTERIA
REST MODE	VA 1205	0,7	2 h	SE	750		B132	LiFeP04
	VA 1206	0,7	3 h	SE	750		B133	LiFeP04
	VA 1207	8,9	2 h	SE / SA	750	750	B132	LiFeP04
	VA 1208	8,9	3 h	SE / SA	750	750	B133	LiFeP04
ENERGY TEST	VA 1305	0,7	2 h	SE	750		B132	LiFeP04
	VA 1306	0,7	3 h	SE	750		B133	LiFeP04
	VA 1307	8,9	2 h	SE / SA	750	750	B132	LiFeP04
	VA 1308	8,9	3 h	SE / SA	750	750	B133	LiFeP04
SPY SYSTEM	VA 1505	0,7	2 h	SE	750		B132	LiFeP04
	VA 1506	0,7	3 h	SE	750		B133	LiFeP04
	VA 1507	8,9	2 h	SE / SA	750	750	B132	LiFeP04
	VA 1508	8,9	3 h	SE / SA	750	750	B133	LiFeP04
SPY SYSTEM WIRELESS	VA 2405	0,7	2 h	SE	750		B132	LiFeP04
	VA 2406	0,7	3 h	SE	750		B133	LiFeP04
	VA 2407	8,9	2 h	SE / SA	750	750	B132	LiFeP04
	VA 2408	8,9	3 h	SE / SA	750	750	B133	LiFeP04
DALI	VA 1606	0,7	2 h	SE	750		B132	LiFeP04
	VA 1607	0,7	3 h	SE	750		B133	LiFeP04
	VA 1608	8,9	2 h	SA	750	750	B132	LiFeP04
	VA 1609	8,9	3 h	SA	750	750	B133	LiFeP04
	VA 1610	5,4		SL		600		
CENTRAL BATTERY	VA 1902	6,1		SL		750		
SPY CONTROL	VA 2502	8,9		SL		750		
SPY CENTER	VA 2002	6,1		SL		750		
SPY CENTER 24	VA 2102	5,7		SL		600		

\* Nota: la potenza (espressa in W) assorbita dall'apparecchio è intesa quando la batteria è carica. Flusso luminoso dell'apparecchio con lente asimmetrica installata. I prodotti della gamma Central Battery sono compatibili con il sistema Spy Center, ma non hanno il controllo sul singolo apparecchio. Tabelle con le distanze di installazione disponibili sul sito [www.inergy.it](http://www.inergy.it).

ACCESSORI	CODICE ARTICOLO	DESCRIZIONE
ACCESSORI DI MONTAGGIO	A 080	KIT IP42 GRIGIO INSTA.SOFFITTO VIALED
	A 095	KIT IP42 BIANCO INSTA. SOFFITTO VIALED
	A 306	KIT IP65 BIANCO INSTA. SOFFITTO VIALED IP65
	A 307	KIT IP65 GRIGIO INSTA. SOFFITTO VIALED IP65
	A 320	KIT BIFACCIALE DI SEGNALAZIONE X BOX VIALED
	A 332	KIT PER MODO DI RIPOSO CON COMMANDER
COMMANDER	A 350	COMANDO GESTIONE A DISTANZA MODO DI RIPOSO



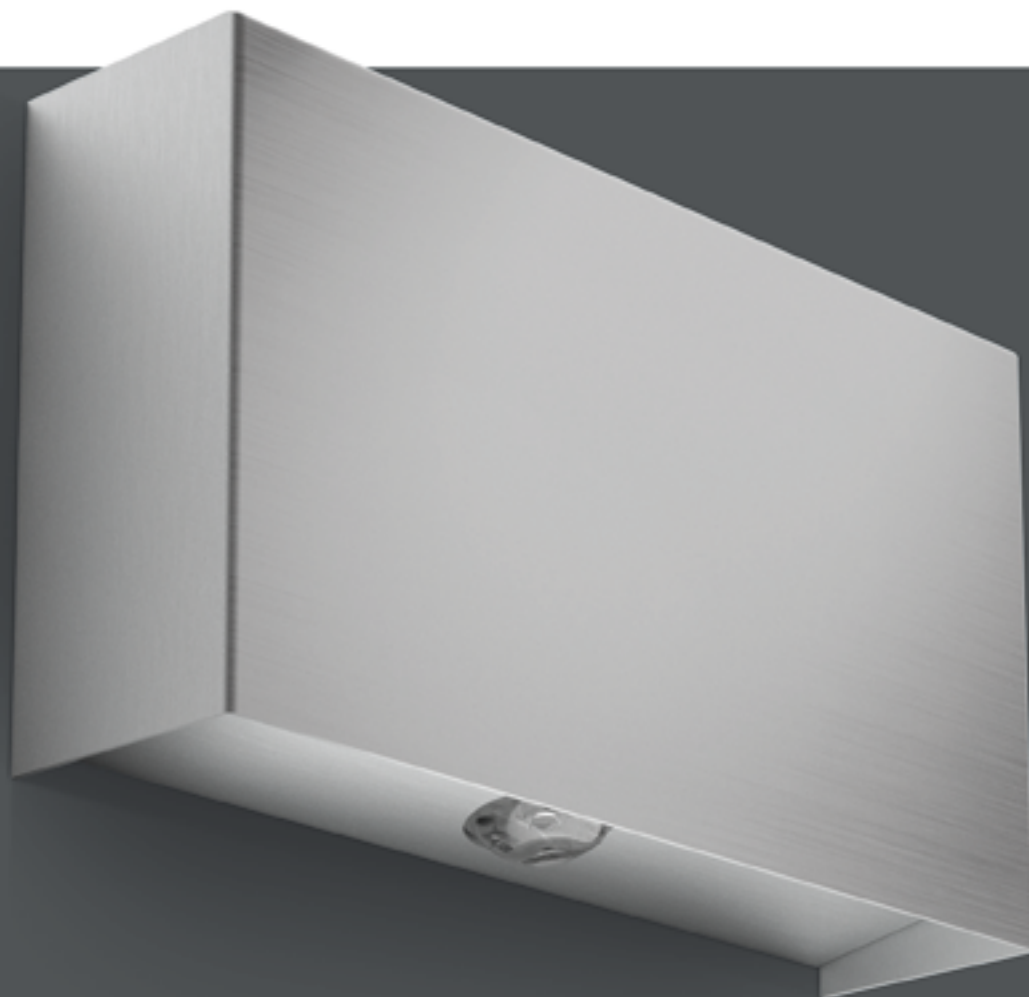

# VIALED WALL



CE



IP20

CONF. 7

Progettata esclusivamente per installazioni a parete, con diffusione della luce verso il basso. Vialed Wall è sicurezza funzionale in ogni spazio. Grazie alla sua ottica è possibile regolare la sorgente luminosa. La scocca di design in alluminio la rende un vero elemento d'arredo, che si integra con ogni ambiente.



## CARATTERISTICHE GENERALI

Scocca in alluminio

Ottica simmetrica e asimmetrica di serie

Sorgente luminosa orientabile a 0°, 10° e 20°

Applicazione a parete

Conforme alle normative europee EN 60598-1, EN 60598-2-22



Fornita di serie in alluminio e in bianco, ma è possibile ottenerla in qualsiasi colore indicando il codice RAL.

**Consulta pag. 43 per comporre il codice completo.**

## ACCESSORI DISPONIBILI

**A332**  
Kit per modo di riposo con commander per codici con funzione Rest Mode ed Energy Test



**A350**  
Comando per gestione modo di riposo

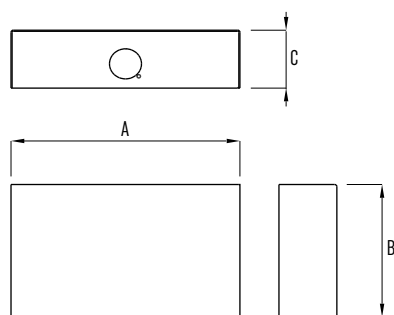

A=207 mm B=120 mm C=52 mm



Disponibile anche in bianco

## SORGENTE LUMINOSA INCLINABILE

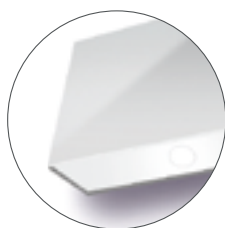
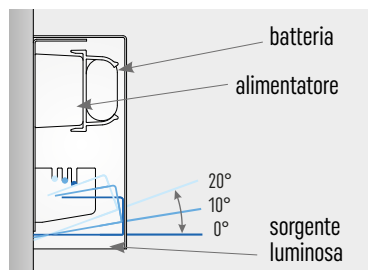

Sorgente luminosa a 0°



Sorgente luminosa a 10°

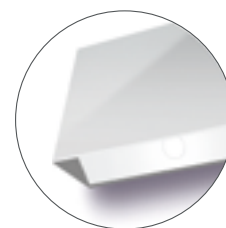

Sorgente luminosa a 20°

## SORGENTE LUMINOSA FISSA - GAMMA ALTO FLUSSO

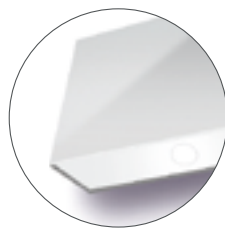
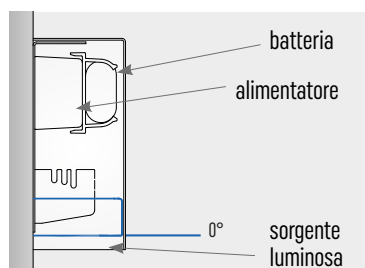

Sorgente luminosa a 0°



### COLORE BIANCO

	CODICE ARTICOLO	ASSORB. (W)*	AUTONOMIA	TIPO SE/SA/SL	FL. MEDIO SE (LM)	FLUSSO SA (LM)	CODICE BATTERIA	TIPO BATTERIA	
REST MODE	VW 1203	4,7	2 h	SE / SA	410	410	B102	LiFePO4	•
ENERGY TEST	VW 1303	4,7	2 h	SE / SA	410	410	B102	LiFePO4	•
SPY SYSTEM	VW 1503	4,7	2 h	SE / SA	410	410	B102	LiFePO4	•
SPY SYSTEM WIRELESS	VW 2402	4,7	2 h	SE / SA	410	410	B102	LiFePO4	
DALI	VW 1605	4,7	2 h	SA	410	410	B102	LiFePO4	
	VW 1602	4,7		SL		360			
CENTRAL BATTERY	VW 1901	4,7		SL		410			•
SPY CENTER	VW 2001	4,7		SL		410			•
SPY CENTER 24	VW 2101	4,8		SL		360			



### COLORE BIANCO - GAMMA ALTO FLUSSO

	CODICE ARTICOLO	ASSORB. (W)*	AUTONOMIA	TIPO SE/SA/SL	FL. MEDIO SE (LM)	FLUSSO SA (LM)	CODICE BATTERIA	TIPO BATTERIA	
REST MODE	VW 1206	8,9	2 h	SE / SA	750	750	B132	LiFePO4	
ENERGY TEST	VW 1305	8,9	2 h	SE / SA	750	750	B132	LiFePO4	
SPY SYSTEM	VW 1505	8,9	2 h	SE / SA	750	750	B132	LiFePO4	
SPY SYSTEM WIRELESS	VW 2405	8,9	2 h	SE / SA	750	750	B132	LiFePO4	
DALI	VW 1607	8,9	2 h	SA	750	750	B132	LiFePO4	
	VW 1608	5,4		SL		600			
CENTRAL BATTERY	VW 1904	6,1		SL		750			
SPY CENTER	VW 2003	6,1		SL		750			
SPY CENTER 24	VW 2103	5,7		SL		600			

\* Nota: la potenza (espressa in W) assorbita dall'apparecchio è intesa quando la batteria è carica. **Flusso luminoso relativo ad apparecchio con lente simmetrica.** I prodotti della gamma Central Battery sono compatibili con il sistema Spy Center, ma non hanno il controllo sul singolo apparecchio.





## COLORE GRIGIO

	CODICE ARTICOLO	ASSORB. (W)*	AUTONOMIA	TIPO SE/SA/SL	FL. MEDIO SE (LM)	FLUSSO SA (LM)	CODICE BATTERIA	TIPO BATTERIA	
REST MODE	VW 1204	4,7	2 h	SE / SA	410	410	B102	LiFePO4	•
ENERGY TEST	VW 1304	4,7	2 h	SE / SA	410	410	B102	LiFePO4	•
SPY SYSTEM	VW 1504	4,7	2 h	SE / SA	410	410	B102	LiFePO4	•
SPY SYSTEM WIRELESS	VW 2404	4,7	2 h	SE / SA	410	410	B102	LiFePO4	
DALI	VW 1606	4,7	2 h	SA	410	410	B102	LiFePO4	
	VW 1604	4,7		SL		360			
CENTRAL BATTERY	VW 1902	4,7		SL		410			•
SPY CENTER	VW 2002	4,7		SL		410			•
SPY CENTER 24	VW 2102	4,8		SL		360			



## COLORE GRIGIO - GAMMA ALTO FLUSSO

	CODICE ARTICOLO	ASSORB. (W)*	AUTONOMIA	TIPO SE/SA/SL	FL. MEDIO SE (LM)	FLUSSO SA (LM)	CODICE BATTERIA	TIPO BATTERIA	
REST MODE	VW 1207	8,9	2 h	SE / SA	750	750	B132	LiFePO4	
ENERGY TEST	VW 1306	8,9	2 h	SE / SA	750	750	B132	LiFePO4	
SPY SYSTEM	VW 1506	8,9	2 h	SE / SA	750	750	B132	LiFePO4	
SPY SYSTEM WIRELESS	VW 2406	8,9	2 h	SE / SA	750	750	B132	LiFePO4	
DALI	VW 1609	8,9	2 h	SA	750	750	B132	LiFePO4	
	VW 1610	5,4		SL		600			
CENTRAL BATTERY	VW 1905	6,1		SL		750			
SPY CENTER	VW 2004	6,1		SL		750			
SPY CENTER 24	VW 2104	5,7		SL		600			

\* Nota: la potenza (espressa in W) assorbita dall'apparecchio è intesa quando la batteria è carica. **Flusso luminoso relativo ad apparecchio con lente simmetrica.** I prodotti della gamma Central Battery sono compatibili con il sistema Spy Center, ma non hanno il controllo sul singolo apparecchio.

ACCESSORI	CODICE ARTICOLO	DESCRIZIONE
ACCESSORI DI MONTAGGIO	A 332	KIT PER MODO DI RIPOSO CON COMMANDER
COMMANDER	A 350	COMANDO GESTIONE A DISTANZA MODO DI RIPOSO





# VIALED TUBE



IP42



Il gusto dello stile contemporaneo.  
Ideale per installazioni a plafone e  
sospensione con kit accessorio. Materiali  
ricercati, finiture di pregio e soluzioni  
estetiche rendono Vialed Tube una  
soluzione d'arredo anche da spenta.



## CARATTERISTICHE GENERALI

Scocca di design in alluminio

Ottica simmetrica e asimmetrica di serie

Led ad alta efficienza luminosa

Lenti studiate per ottimizzare il flusso luminoso

Installazione a plafone e a sospensione con accessorio

Conforme alle normative europee EN 60598-1, EN 60598-2-22

## ACCESSORI DISPONIBILI

**A058**

Kit completo di rosone e cavo di lunghezza 1,25 m per la sospensione a soffitto di Vialed Tube



**A332**

Kit per modo di riposo con commander per codici con funzione Rest Mode ed Energy Test



**A350**

Comando per gestione modo di riposo



A plafone

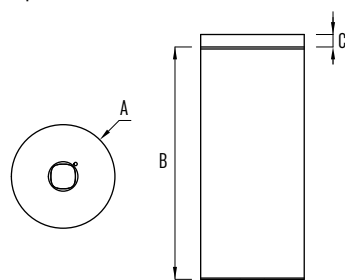

A sospensione

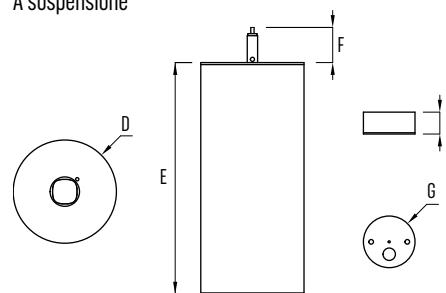

A=100 mm B=225 mm C=12 mm D=100 mm E=225 mm F=34 mm G=50 mm H=21 mm

## TIPI DI INSTALLAZIONE

La nostra Vialed Tube è ideale per chi ricerca una soluzione d'emergenza che si adatti facilmente all'ambiente. L'installazione può essere a plafone o a sospensione a soffitto. In quest'ultimo caso, la lampada sarà fornita con un kit composto da rosone e cavo, acquistabile separatamente.



A plafone



A soffitto

## GRANDE DESIGN, GRANDI POTENZIALITÀ

La Vialed Tube è stata studiata per soddisfare tutte quelle situazioni che richiedono un'attenzione particolare all'estetica e al design.

È realizzata in alluminio ed è dotata di un nuovo Led in grado di garantire un flusso luminoso fino a 360lm, garantendo prestazioni illuminotecniche davvero elevate.



Disponibile con ottiche per applicazioni ad altezze standard o grandi altezze (vedi tabelle a lato). Le lenti simmetrica e asimmetrica sono sempre fornite di serie.

LENTI STANDARD	CODICE ARTICOLO	ASSORB. (W)*	AUTONOMIA	TIPO SE/SA/SL	FL. MEDIO SE (LM)	FLUSSO SA (LM)	CODICE BATTERIA	TIPO BATTERIA	
REST MODE	VT 1202	4,7	2 h	SE / SA	410	410	B102	LiFePO4	•
ENERGY TEST	VT 1302	4,7	2 h	SE / SA	410	410	B102	LiFePO4	•
SPY SYSTEM	VT 1502	4,7	2 h	SE / SA	410	410	B102	LiFePO4	•
SPY SYSTEM WIRELESS	VT 2402	4,7	2 h	SE / SA	410	410	B102	LiFePO4	
DALI	VT 1603	4,7	2 h	SA	410	410	B102	LiFePO4	
	VT 1602	4,7		SL		360			
CENTRAL BATTERY	VT 1901	4,7		SL		410			•
SPY CENTER	VT 2001	4,7		SL		410			•
SPY CENTER 24	VT 2101	4,8		SL		360			

LENTI GRANDI ALTEZZE	CODICE ARTICOLO	ASSORB. (W)*	AUTONOMIA	TIPO SE/SA/SL	FL. MEDIO SE (LM)	FLUSSO SA (LM)	CODICE BATTERIA	TIPO BATTERIA	
REST MODE	VU 1202	4,7	2 h	SE / SA	410	410	B102	LiFePO4	•
ENERGY TEST	VU 1302	4,7	2 h	SE / SA	410	410	B102	LiFePO4	•
SPY SYSTEM	VU 1502	4,7	2 h	SE / SA	410	410	B102	LiFePO4	•
SPY SYSTEM WIRELESS	VU 2402	4,7	2 h	SE / SA	410	410	B102	LiFePO4	
DALI	VU 1603	4,7	2 h	SA	410	410	B102	LiFePO4	
	VU 1602	4,7		SL		360			
CENTRAL BATTERY	VU 1901	4,7		SL		410			•
SPY CENTER	VU 2001	4,7		SL		410			•
SPY CENTER 24	VU 2101	4,8		SL		360			

\* Nota: la potenza (espressa in W) assorbita dall'apparecchio è intesa quando la batteria è carica. Lenti standard: flusso luminoso relativo ad apparecchio con lente simmetrica montata. I prodotti della gamma Central Battery sono compatibili con il sistema Spy Center, ma non hanno il controllo sul singolo apparecchio. Tabelle con le distanze di installazione disponibili sul sito [www.linergy.it](http://www.linergy.it).

ACCESSORI	CODICE ARTICOLO	DESCRIZIONE
ACCESSORI DI MONTAGGIO	A 058	KIT SOSPENSIONE A SOFFITTO VIALED TUBE
	A 332	KIT PER MODO DI RIPOSO CON COMMANDER
COMMANDER	A 350	COMANDO GESTIONE A DISTANZA MODO DI RIPOSO



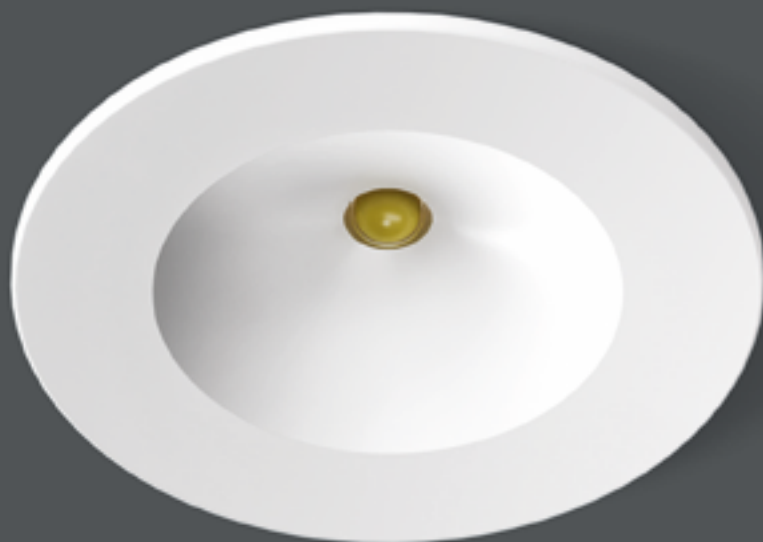

# NANOLED®



Ideata per ambienti residenziali, Nanoled è la soluzione invisibile ed efficiente per installazioni a incasso nel controsoffitto. Il suo LED garantisce 50.000 ore di funzionamento e sicurezza per la tua casa.

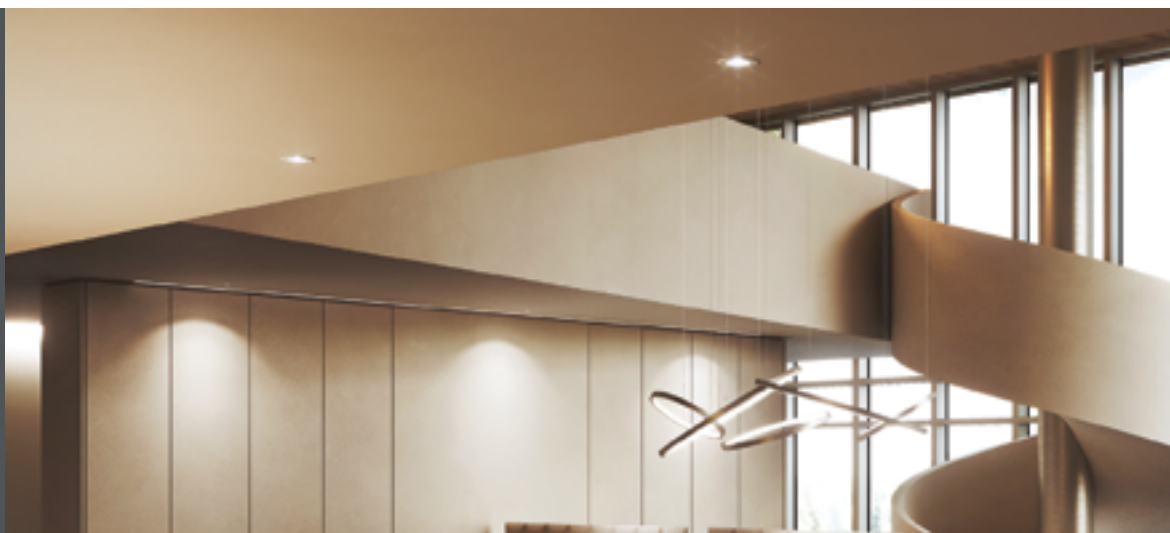

## CARATTERISTICHE GENERALI

Soluzione semplice ed efficace per ambienti residenziali

Manutenzione minima

Lente simmetrica

Installazione a incasso nel controsoffitto

Conforme alle normative europee EN 60598-1, EN 60598-2-22



Fornita di serie in bianco, ma è possibile ottenerla in qualsiasi colore indicando il codice RAL.

**Consulta pag. 43 per comporre il codice completo.**

Diametro 34 mm

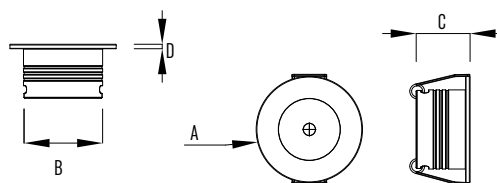

A=43 mm B=31 mm C=25 mm D=2 mm Ø=34 mm



Nota: Per le dimensioni complete dell'elettronica consultare il sito [www.linergy.it](http://www.linergy.it)

## ACCESSORI DISPONIBILI

A275

Kit per installazione a soffitto, disponibile in bianco (190 x 190 x 43 mm)



A320

Kit di segnalazione, pittogrammi inclusi. Va usato in abbinamento al kit per installazione a soffitto. Distanza visibilità: 22m



	CODICE ARTICOLO	ASSORB. (W)*	AUTONOMIA	TIPO SE/SA/SL	FL. MEDIO SE (LM)	FLUSSO SA (LM)	CODICE BATTERIA	TIPO BATTERIA
STANDARD	NL 1001	1,1	3 h	SE	130		B138	Ni-Cd
CENTRAL BATTERY	NL 1901	2,3		SL		130		
SPY CENTER	NL 2001	2,3		SL		130		
SPY CENTER 24	NL 2101	2,4		SL		130		

\* Nota: la potenza (espressa in W) assorbita dall'apparecchio è intesa quando la batteria è carica. I prodotti della gamma Central Battery sono compatibili con il sistema Spy Center, ma non hanno il controllo sul singolo apparecchio. Tabelle con le distanze di installazione disponibili sul sito [www.linergy.it](http://www.linergy.it).

ACCESSORI	CODICE ARTICOLO	DESCRIZIONE
ACCESSORI DI MONTAGGIO	A 275	KIT BIANCO INSTALLAZIONE A SOFFITTO NANOLED
	A 320	KIT BIFACCIALE DI SEGNALAZIONE X BOX VIALED

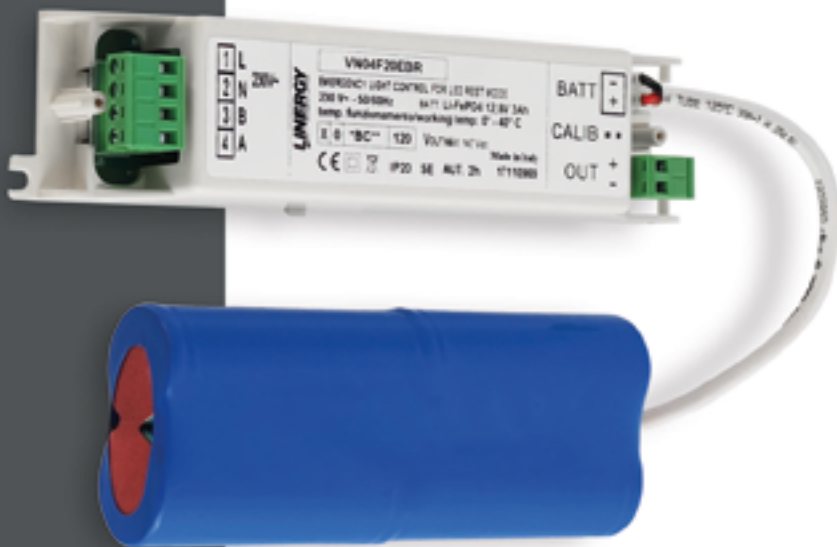

# VIALED NET

Kit di alimentazione esclusivo per la serie VIALED con possibilità di collegamento a stella, a cascata o misto.



## CARATTERISTICHE GENERALI

- Kit di alimentazione per la serie Vialed
- Possibilità di collegamento a stella o a cascata
- Installabile all'interno di scatole di derivazione PT (a partire dal formato PT 6)
- Possibilità di pilotare fino a 4 faretto Vialed
- Conforme alle normative europee EN 60598-2-22, EN 61347-1

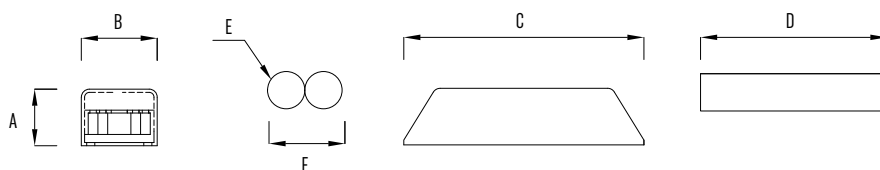

A=100 mm B=225 mm C=12 mm D=100 mm E=225 mm F=34 mm G=50 mm H=21 mm



IP20

CONF. 1



## ESEMPI DI COLLEGAMENTI AD ALTRI DISPOSITIVI

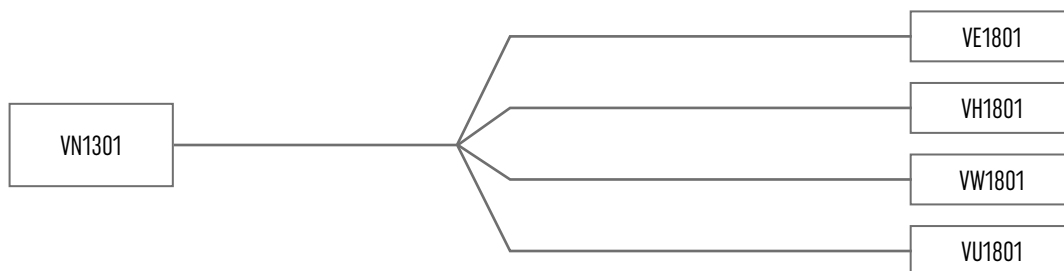

COLLEGAMENTO A "CASCATA"

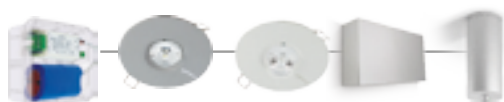

COLLEGAMENTO "MISTO"

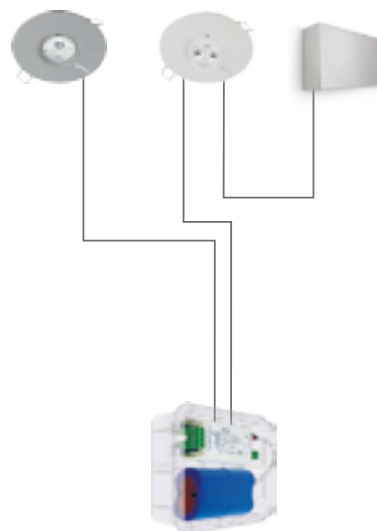

COLLEGAMENTO A "STELLA"

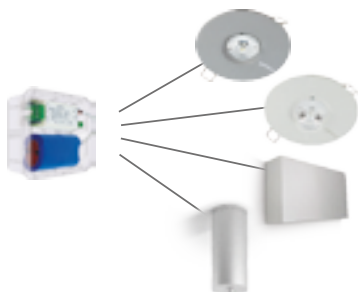

KIT DI ALIMENTAZIONE	CODICE ARTICOLO	ASSORB. (W)*	AUTONOMIA	TIPO SE/SA/SL	FLUSSO LUMINOSO (LM)	FLUSSO SA (LM)	CODICE BATTERIA	TIPO BATTERIA
REST MODE	VN 1201	1	2 h	SE			B104	LiFePO4
ENERGY TEST	VN 1301	1	2 h	SE			B104	LiFePO4
SPY SYSTEM	VN 1501	1	2 h	SE			B104	LiFePO4

FARETTI VIALED	CODICE ARTICOLO	ASSORB. (W)*	AUTONOMIA	TIPO SE/SA/SL	FL. MEDIO SE (LM)	FLUSSO SA (LM)	CODICE BATTERIA	TIPO BATTERIA
<b>VIALED EVO / COLORE BIANCO</b>								
	VE 1801	4,5		SL		360		
<b>VIALED EVO / COLORE GRIGIO</b>								
	VE 1802	4,5		SL		360		
<b>VIALED EVO MINI BOX</b>								
	VB 1801	4,5		SL		360		
<b>VIALED HIGH / COLORE BIANCO</b>								
	VH 1801	4,5		SL		360		
<b>VIALED HIGH / COLORE GRIGIO</b>								
	VH 1802	4,5		SL		360		
<b>VIALED HIGH MINI BOX</b>								
	VF 1801	4,5		SL		360		
<b>VIALED WALL / COLORE BIANCO</b>								
	VW 1801	4,5		SL		360		
<b>VIALED WALL / COLORE GRIGIO</b>								
	VW 1802	4,5		SL		360		
<b>VIALED TUBE / LENTI STANDARD</b>								
	VT 1801	4,5		SL		360		
<b>VIALED TUBE / LENTI GRANDI ALTEZZE</b>								
	VU 1801	4,5		SL		360		

\* Nota: i faretti con funzione Vialed Net non sono acquistabili singolarmente.

ACCESSORI	CODICE ARTICOLO	DESCRIZIONE
COMMANDER	A 350	COMANDO GESTIONE A DISTANZA MODO DI RIPOSO





# ORION®



IP40

IK07



Solida per installazioni a parete, a soffitto e a bandiera. Versatile, completa e funzionale, è la lampada di segnalazione forte come il metallo della sua scocca.

## ACCESSORI DISPONIBILI

**A305**

Kit composto da cavetto e connettore per eseguire un collegamento con SA interrompibile e/o modo di riposo tramite Commander. Da ordinare separatamente



**A077**

Staffa per fissaggio a bandiera. Fornita di serie



**A093**

Staffa per fissaggio a parete. Fornita di serie



Staffa/coperchio per fissaggio a soffitto. Fornita di serie



**A163**

Kit di pittogrammi conformi UNI EN ISO 7010, per tutte le segnalazioni: dx, sx, basso. Fornito di serie



**A037**

Kit per fissare a sospensione la ORION con cavi di acciaio. Da ordinare separatamente. Lunghezza kit 1,25 m



**A283**

Pittogramma con freccia di segnalazione verso il basso. Per completare la configurazione dell'apparecchio nel caso di doppia indicazione verso il basso. Da ordinare separatamente



**A350**

Comando per gestione modo di riposo



Anche con scocca bianca

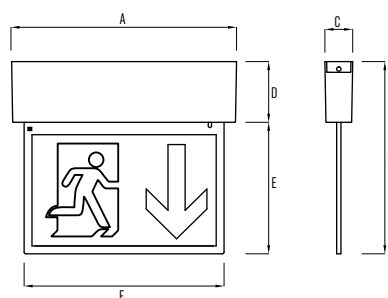

A=315 mm B=269 mm C=39 mm D=85 mm E=184 mm F=280 mm

## CARATTERISTICHE GENERALI

Scocca in metallo pressofuso

Pannello ad alta luminosità e uniformità

Pulsante di test: permette di effettuare il test manuale del funzionamento in emergenza e di impostare un livello di luminosità inferiore in presenza di rete (utilizzo in cinema e teatri)

Installabile a singola o doppia faccia con il kit di pittogrammi fornito di serie

Predisposizione per installazione a soffitto, a parete e a bandiera

Possibilità di installazione a sospensione tramite accessori

Conforme alle normative europee EN 60598-1, EN 60598-2-22, EN 1838

Nuove batterie LiFePo4



**CONSUMI  
ENERGETICI**

Sempre Accesa (SA) 2,4 W

Solo Emergenza (SE) 0,8 W



### SCocca GRIGIA

	CODICE ARTICOLO	ASSORB. (W)*	AUTONOMIA	TIPO SE/SA/SL	VISIBILITÀ	CODICE BATTERIA	TIPO BATTERIA		
REST MODE	OR 1201	2,4	1 h	SE / SA	32m	B087	LiFePO4	•	•
	OR 1202	2,4	3 h	SE / SA	32m	B087	LiFePO4	•	•
ENERGY TEST	OR 1301	2,4	1 h	SE / SA	32m	B087	LiFePO4	•	•
	OR 1302	2,4	3 h	SE / SA	32m	B087	LiFePO4	•	•
SPY SYSTEM	OR 1501	2,4	1 h	SE / SA	32m	B087	LiFePO4	•	•
	OR 1502	2,4	3 h	SE / SA	32m	B087	LiFePO4	•	•
SPY SYSTEM WIRELESS	OR 2401	2,4	1 h	SE / SA	32m	B087	LiFePO4		
	OR 2402	2,4	3 h	SE / SA	32m	B087	LiFePO4		
DALI	OR 1601	2,4	1 h	SA	32m	B087	LiFePO4		
	OR 1602	2,4	3 h	SA	32m	B087	LiFePO4		
	OR 1603	2,4		SL	32m				
CENTRAL BATTERY	OR 1901	2,4		SL	32m			•	
SPY CENTER	OR 2001	2,4		SL	32m			•	
SPY CENTER 24	OR 2101	2,2		SL	32m				



### SCocca BIANCA

	CODICE ARTICOLO	ASSORB. (W)*	AUTONOMIA	TIPO SE/SA/SL	VISIBILITÀ	CODICE BATTERIA	TIPO BATTERIA		
REST MODE	OR 1203	2,4	1 h	SE / SA	32m	B087	LiFePO4	•	•
	OR 1204	2,4	3 h	SE / SA	32m	B087	LiFePO4	•	•
ENERGY TEST	OR 1303	2,4	1 h	SE / SA	32m	B087	LiFePO4	•	•
	OR 1304	2,4	3 h	SE / SA	32m	B087	LiFePO4	•	•
SPY SYSTEM	OR 1503	2,4	1 h	SE / SA	32m	B087	LiFePO4	•	•
	OR 1504	2,4	3 h	SE / SA	32m	B087	LiFePO4	•	•
SPY SYSTEM WIRELESS	OR 2403	2,4	1 h	SE / SA	32m	B087	LiFePO4		
	OR 2404	2,4	3 h	SE / SA	32m	B087	LiFePO4		
DALI	OR 1604	2,4	1 h	SA	32m	B087	LiFePO4		
	OR 1605	2,4	3 h	SA	32m	B087	LiFePO4		
	OR 1606	2,4		SL	32m				
CENTRAL BATTERY	OR 1902	2,4		SL	32m			•	
SPY CENTER	OR 2002	2,4		SL	32m			•	
SPY CENTER 24	OR 2102	2,2		SL	32m				

\* Nota: la potenza (espressa in W) assorbita dall'apparecchio è intesa quando la batteria è carica. I prodotti della gamma Central Battery sono compatibili con il sistema Spy Center, ma non hanno il controllo sul singolo apparecchio.

ACCESSORI	CODICE ARTICOLO	DESCRIZIONE
ACCESSORI DI MONTAGGIO DI SERIE	A 077	STAFFA GRIGIA FISSAG. MURO+BANDIERA ORION
	A 093	STAFFA BIANCA FISSAG. MURO+BANDIERA ORION
	A 163	KIT 4 PITTOGRAMMI SERIE OR, LV 32M
ACCESSORI DI MONTAGGIO	A 037	KIT SOSPENSIONE A SOFFITTO ORION
	A 283	PITTOGRAMMA 32M FRECCIA BASSO SX
	A 305	KIT SA INTERROMPIBILE/COMMANDER
COMMANDER	A 350	COMANDO GESTIONE A DISTANZA MODO DI RIPOSO





# SWING®



IP30

 CONF. 2 - INCASSO

 CONF. 6 - PLAFONE

Applicazioni a sospensione nelle modalità a soffitto/plafone, oppure a incasso su cartongesso.

Discreta e luminosa nel suo design contemporaneo con scocca in alluminio anodizzato.

Ideale per ampi spazi come centri commerciali, auditorium e sale concerto.



## CARATTERISTICHE GENERALI

Scocca in alluminio anodizzato ricavata dal pieno

Sospensione tramite due fili d'acciaio di lunghezza 1,25 m

Pannello di elevato spessore e uniformità

Installabile a singola o doppia faccia con il kit di pittogrammi fornito di serie

Conforme alle normative europee EN 60598-1, EN 60598-2-22, EN 1838

Nuove batterie LiFePo4

## ACCESSORI DISPONIBILI

A167

Kit di pittogrammi conformi UNI EN ISO 7010, per tutte le segnalazioni: dx, sx, basso. Fornito di serie



A297

Pittogramma con freccia di segnalazione verso il basso. Per completare la configurazione dell'apparecchio nel caso di doppia indicazione verso il basso. Da ordinare separatamente



A305

Kit composto da cavetto e connettore per eseguire un collegamento con SA interrompibile e/o modo di riposo tramite Commander. Da ordinare separatamente



A350

Comando per gestione modo di riposo



**CONSUMI ENERGETICI**

Sempre Accesa (SA) 2,4 W  
Solo Emergenza (SE) 0,8 W

A soffitto/plafone

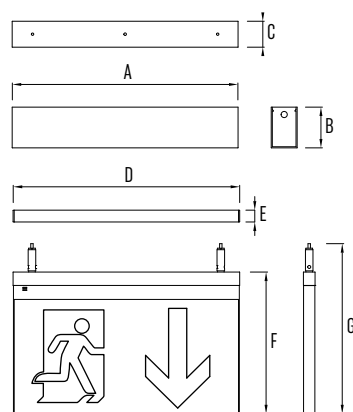

A=305 mm B=55 mm C=35 mm D=300 mm  
E=15 mm F=188 mm G=225 mm

A incasso

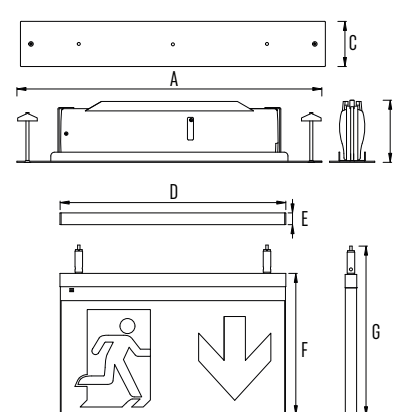

A=405 mm B=80 mm C=60 mm D=300 mm  
E=15 mm F=188 mm G=225 mm

## MODALITA' DI INSTALLAZIONE

La Swing presenta due diverse modalità di installazione: a sospensione nella modalità a soffitto/plafone o ad incasso su cartongesso.



A soffitto/plafone



Ad incasso



Due sottili fili d'acciaio sostengono in modo discreto ed elegante la scocca in alluminio anodizzato della Swing.





<b>AD INCASSO</b>	<b>CODICE ARTICOLO</b>	<b>ASSORB. (W)*</b>	<b>AUTONOMIA</b>	<b>TIPO SE/SA/SL</b>	<b>VISIBILITÀ</b>	<b>CODICE BATTERIA</b>	<b>TIPO BATTERIA</b>
REST MODE	SU 1201	2,4	1 h	SE / SA	30m	B087	LiFePO4
	SU 1202	2,4	3 h	SE / SA	30m	B087	LiFePO4
ENERGY TEST	SU 1301	2,4	1 h	SE / SA	30m	B087	LiFePO4
	SU 1302	2,4	3 h	SE / SA	30m	B087	LiFePO4
SPY SYSTEM	SU 1501	2,4	1 h	SE / SA	30m	B087	LiFePO4
	SU 1502	2,4	3 h	SE / SA	30m	B087	LiFePO4
SPY SYSTEM WIRELESS	SU 2401	2,4	1 h	SE / SA	30m	B087	LiFePO4
	SU 2402	2,4	3 h	SE / SA	30m	B087	LiFePO4
DALI	SU 1601	2,4	1 h	SA	30m	B087	LiFePO4
	SU 1602	2,4	3 h	SA	30m	B087	LiFePO4
	SU 1603	2,4		SL	30m		
CENTRAL BATTERY	SU 1901	2,4		SL	30m		
SPY CENTER	SU 2001	2,4		SL	30m		
SPY CENTER 24	SU 2101	2,2		SL	30m		

<b>A PLAFONE</b>	<b>CODICE ARTICOLO</b>	<b>ASSORB. (W)*</b>	<b>AUTONOMIA</b>	<b>TIPO SE/SA/SL</b>	<b>VISIBILITÀ</b>	<b>CODICE BATTERIA</b>	<b>TIPO BATTERIA</b>
REST MODE	SW 1201	2,4	1 h	SE / SA	30m	B087	LiFePO4
	SW 1202	2,4	3 h	SE / SA	30m	B087	LiFePO4
ENERGY TEST	SW 1301	2,4	1 h	SE / SA	30m	B087	LiFePO4
	SW 1302	2,4	3 h	SE / SA	30m	B087	LiFePO4
SPY SYSTEM	SW 1501	2,4	1 h	SE / SA	30m	B087	LiFePO4
	SW 1502	2,4	3 h	SE / SA	30m	B087	LiFePO4
SPY SYSTEM WIRELESS	SW 2401	2,4	1 h	SE / SA	30m	B087	LiFePO4
	SW 2402	2,4	3 h	SE / SA	30m	B087	LiFePO4
DALI	SW 1601	2,4	1 h	SA	30m	B087	LiFePO4
	SW 1602	2,4	3 h	SA	30m	B087	LiFePO4
	SW 1603	2,4		SL	30m		
CENTRAL BATTERY	SW 1901	2,4		SL	30m		
SPY CENTER	SW 2001	2,4		SL	30m		
SPY CENTER 24	SW 2101	2,2		SL	30m		

\* Nota: la potenza (espressa in W) assorbita dall'apparecchio è intesa quando la batteria è carica. I prodotti della gamma Central Battery sono compatibili con il sistema Spy Center, ma non hanno il controllo sul singolo apparecchio. Procedura di sincronizzazione test funzionali e di autonomia per apparecchi Energy test Linergy a pag. 40

<b>ACCESSORI</b>	<b>CODICE ARTICOLO</b>	<b>DESCRIZIONE</b>
ACCESSORI DI MONTAGGIO	A 305	KIT SA INTERROMPIBILE/COMMANDER
ACCESSORI DI SERIE	A 167	KIT 4 PITTOGRAMMI SERIE SWING
PITTOGRAMMI	A 297	PITTOGRAMMA SWING FRECCIA BASSO SX
COMMANDER	A 350	COMANDO GESTIONE A DISTANZA MODO DI RIPOSO





# FLAG<sup>®</sup>



CE



IP40

CONF. 4

Installazione esclusivamente a parete. Uniforme luminosità su tutto il pannello, impreziosito dai profili in alluminio anodizzato. Ideale per gallerie, musei, esercizi commerciali.



## ACCESSORI DISPONIBILI

**A323**  
Kit per installazione a parete in modalità plafone



**A281**  
Kit di pittogrammi conformi UNI EN ISO 7010, per tutte le segnalazioni: dx, sx, basso. Fornito di serie



**A305**  
Kit composto da cavetto e connettore per eseguire un collegamento con SA interrompibile e/o modo di riposo tramite Commander. Da ordinare separatamente



**A350**  
Comando per gestione modo di riposo



## CARATTERISTICHE GENERALI

Profili in alluminio anodizzato

Led per illuminare le uscite di sicurezza in caso di emergenza (sui modelli con batteria)

Pannello ad alta luminosità e uniformità

Possibilità di impostare il livello della luminosità in presenza di rete per l'utilizzo in cinema e teatri

Installazione a parete su scatole 506

Visibilità: 30 m

Conforme alle normative europee EN 60598-1, EN 60598-2-22, EN 1838

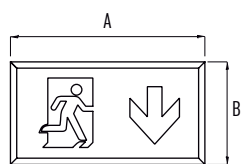
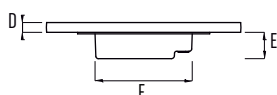

A=317mm B=168mm C=60mm D=16mm  
E=43mm F=159mm



**CONSUMI ENERGETICI**

Sempre Accesa (SA)	3,5 W
Solo Emergenza (SE)	0,1 W

## MODALITA' DI INSTALLAZIONE

L'apparecchio di segnalazione Flag va installato ad incasso nelle comuni scatole 506.

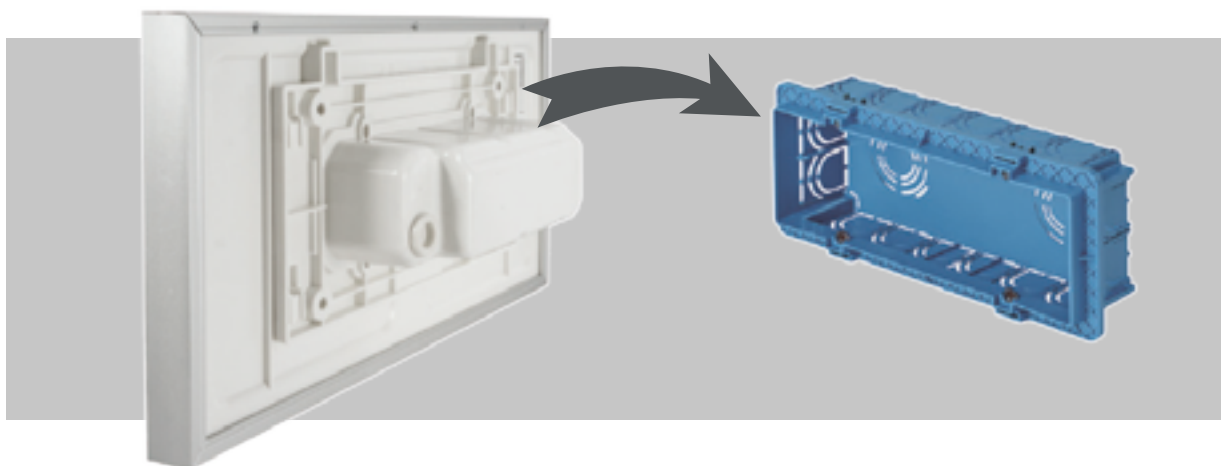

## LED PER ILLUMINAZIONE DI SICUREZZA

Le versioni a batteria autonoma sono dotate di un led potentissimo posto nella parte inferiore per illuminare le uscite di sicurezza in caso di emergenza con un flusso luminoso di 120lm.



	CODICE ARTICOLO	ASSORB. (W)*	AUTONOMIA	TIPO SE/SA/SL	VISIBILITÀ	CODICE BATTERIA	TIPO BATTERIA
REST MODE	FG 1201	3,5	1 h	SE / SA	30m	B124	LiFePO4
	FG 1202	1,9	3 h	SE / SA	30m	B124	LiFePO4
ENERGY TEST	FG 1301	3,5	1 h	SE / SA	30m	B124	LiFePO4
	FG 1302	1,9	3 h	SE / SA	30m	B124	LiFePO4
BLUETOOTH	FG 2601	3,5	1 h	SE / SA	30m	B124	LiFePO4
	FG 2602	1,9	3 h	SE / SA	30m	B124	LiFePO4
SPY SYSTEM	FG 1501	3,5	1 h	SE / SA	30m	B124	LiFePO4
	FG 1502	1,9	3 h	SE / SA	30m	B124	LiFePO4
SPY SYSTEM WIRELESS	FG 2401	3,6	1 h	SE / SA	30m	B124	LiFePO4
	FG 2402	2	3 h	SE / SA	30m	B124	LiFePO4
DALI	FG 1601	3,5	1 h	SA	30m	B124	LiFePO4
	FG 1602	1,9	3 h	SA	30m	B124	LiFePO4
	FG 1603	3,5		SL	30m		
CENTRAL BATTERY	FG 1901	4,5		SL	30m		
SPY CENTER	FG 2001	4,5		SL	30m		
SPY CENTER 24	FG 2101	5,8		SL	30m		

\* Nota: la potenza (espressa in W) assorbita dall'apparecchio è intesa quando la batteria è carica. I prodotti della gamma Central Battery sono compatibili con il sistema Spy Center, ma non hanno il controllo sul singolo apparecchio.

ACCESSORI	CODICE ARTICOLO	DESCRIZIONE
ACCESSORI DI MONTAGGIO	A 305	KIT SA INTERROMPIBILE/COMMANDER
	A 323	KIT PER INSTALLAZIONE A MURO FLAG
ACCESSORI DI SERIE	A 281	KIT 4 PITTOGRAMMI SERIE FLAG
COMMANDER	A 350	COMANDO GESTIONE A DISTANZA MODO DI RIPOSO



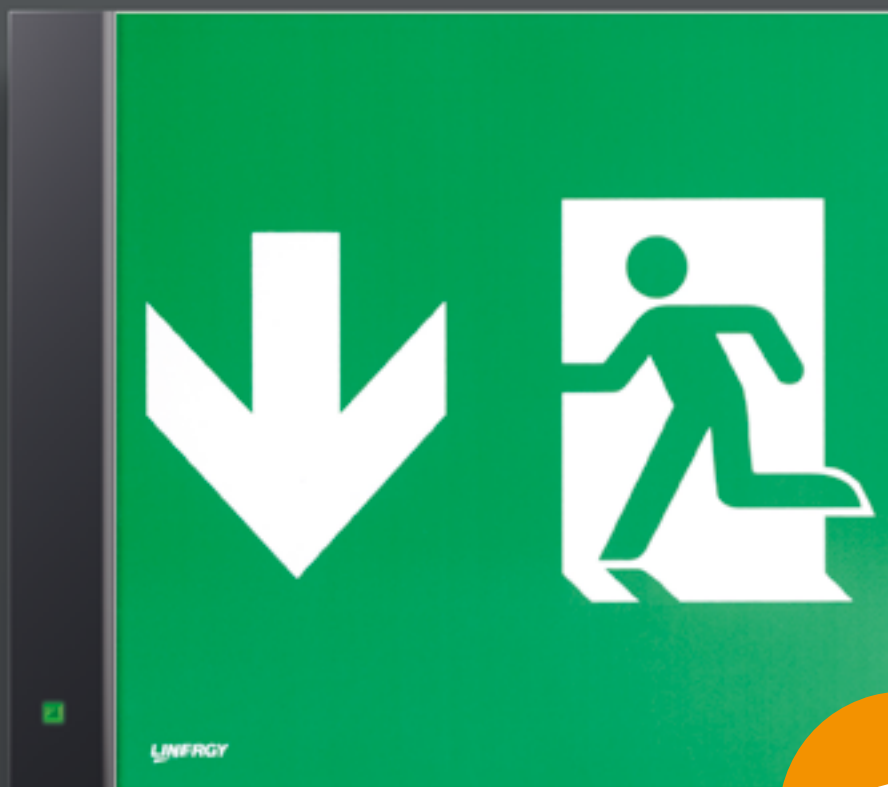

**NEW**



# WAFER

CE



IP40

CONF. 8

Design raffinato ed elegante per un apparecchio di segnalazione compatto e di grande versatilità.

## CARATTERISTICHE GENERALI



Autonomia selezionabile secondo le esigenze

Pannello ad alta luminosità e uniformità

Possibilità di impostare il livello della luminosità in presenza di rete per l'utilizzo in cinema e teatri

Installabile a singola o doppia faccia con il kit di pittogrammi fornito di serie

Installazione: a soffitto, a parete, a bandiera, senza utilizzo di accessori

Visibilità: 30 m

Conforme alle normative europee EN 60598-1, EN 60598-2-22, EN 1838

**CONSUMI ENERGETICI** Sempre Accesa (SA) 3,3 W  
Solo Emergenza (SE) 0,3 W



Fornita di serie in nero, ma è possibile ottenerla in qualsiasi colore indicando il codice RAL.

**Consulta pag. 43 per comporre il codice completo.**

## MODALITÀ DI INSTALLAZIONE SENZA UTILIZZO DI ACCESSORI



A bandiera

A soffitto

A parete

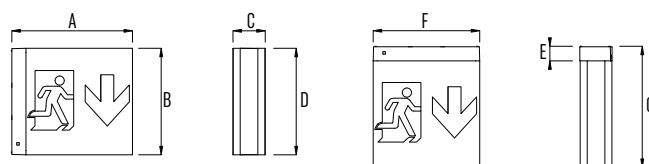

A=172 mm B=151 mm C=46 mm D=151 mm E=21 mm F=151 mm G=172mm

## ACCESSORI DISPONIBILI

A358

Kit di pittogrammi conformi UNI EN ISO 7010 per tutte le segnalazioni: dx, sx, basso. Nella versione 30m. Fornito di serie



A359

Pittogramma con freccia di segnalazione verso il basso. Da ordinare separatamente



A330

Kit composto da cavetto e connettore per eseguire un collegamento con SA interrompibile e/o modo di riposo tramite Commander. Da utilizzare con modelli Energy Test. Da ordinare separatamente



A310

Adattatore per binario elettrificato



A350

Comando per gestione modo di riposo



	CODICE ARTICOLO	ASSORB. (W)*	AUTONOMIA	TIPO SE/SA/SL	VISIBILITÀ	CODICE BATTERIA	TIPO BATTERIA
REST MODE	WR 1201	3,3	1h/2h/3h	SE / SA	30m	B102	LiFePO4
ENERGY TEST	WR 1301	3,3	1h/2h/3h	SE / SA	30m	B102	LiFePO4
SPY SYSTEM	WR 1501	3,3	1h/2h/3h	SE / SA	30m	B102	LiFePO4
SPY SYSTEM WIRELESS	WR 2401	3,3	1h/2h/3h	SE / SA	30m	B102	LiFePO4
DALI	WR 1601	3,3	3h	SA	30m	B102	LiFePO4
	WR 1602	3,3		SL	30m		
CENTRAL BATTERY	WR 1901	3,3		SL	30m		
SPY CENTER	WR 2001	3,3		SL	30m		
SPY CENTER 24	WR 2101	2,2		SL	30m		

ACCESSORI	CODICE ARTICOLO	DESCRIZIONE
ACCESSORI DI MONTAGGIO	A 310	ADATTATORE BIANCO PER BINARIO ELETTRIFICATO
	A 330	KIT PER SA INTERROMPIBILE/COMMANDER
ACCESSORI DI SERIE	A 358	KIT 4 PITTGRAMMI SERIE WAFER 30M
PITTGRAMMI	A 359	PITTGRAMMA WAFER 30M FRECCIA BASSO SX
COMMANDER	A 350	COMANDO GESTIONE A DISTANZA MODO DI RIPOSO



**NEW**



# LUCY

CE



IP40

 CONF. 8

Piccola ma non invisibile,  
discreta ed efficace.





## CARATTERISTICHE GENERALI

Autonomia selezionabile secondo le esigenze

Pannello ad alta luminosità e uniformità

Possibilità di impostare il livello della luminosità in presenza di rete per l'utilizzo in cinema e teatri

Installabile a singola o doppia faccia con il kit di pittogrammi fornito di serie

Installazione a incasso

Conforme alle normative europee EN 60598-1, EN 60598-2-22, EN 1838



### ACCESSORI DISPONIBILI

A356

Kit di pittogrammi conformi UNI EN ISO 7010 per tutte le segnalazioni: dx, sx, basso. Nella versione 16m. Fornito di serie



A357

Pittogramma con freccia di segnalazione verso il basso. Da ordinare separatamente



A252

Kit composto da cavetto e connettore per eseguire un collegamento con SA interrompibile e/o modo di riposo tramite Commander. Da utilizzare solo con modelli Rest Mode. Da ordinare separatamente



A330

Kit composto da cavetto e connettore per eseguire un collegamento con SA interrompibile e/o modo di riposo tramite Commander. Da ordinare separatamente



A310

Adattatore per binario elettrificato



A350

Comando per gestione modo di riposo



VISIBILITÀ 16 m

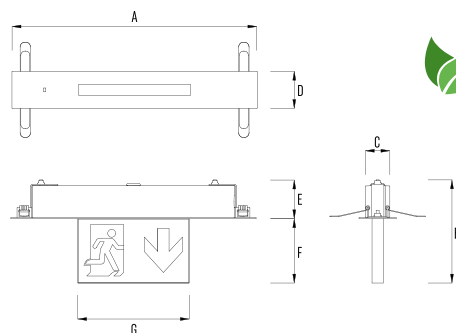

**CONSUMI ENERGETICI**

Sempre Accesa (SA) 2,9 W  
Solo Emergenza (SE) 0,3 W

Incasso a soffitto



A=330 mm B=139 mm C=33 mm D=50 mm E=52,3 mm  
F=86,5 mm G=150 mm

	CODICE ARTICOLO	ASSORB. (W)*	AUTONOMIA	TIPO SE/SA/SL	VISIBILITÀ	CODICE BATTERIA	TIPO BATTERIA
REST MODE	LU 1201	2,2	1h/2h/3h	SE / SA	16m	B087	LiFePO4
ENERGY TEST	LU 1301	2,9	1h/2h/3h	SE / SA	16m	B087	LiFePO4
SPY SYSTEM	LU 1501	2,9	1h/2h/3h	SE / SA	16m	B087	LiFePO4
SPY SYSTEM WIRELESS	LU 2401	2,9	1h/2h/3h	SE / SA	16m	B087	LiFePO4
DALI	LU 1601	2,9	3h	SA	16m	B087	LiFePO4
	LU 1602	2,9		SL	16m		
CENTRAL BATTERY	LU 1901	2,9		SL	16m		
SPY CENTER	LU 2001	2,9		SL	16m		
SPY CENTER 24	LU 2101	2,2		SL	16m		

ACCESSORI	CODICE ARTICOLO	DESCRIZIONE
ACCESSORI DI MONTAGGIO	A 252	KIT SA INTERRUPIBILE/COMMANDER REST MODE
	A 330	KIT PER SA INTERRUPIBILE/COMMANDER
ACCESSORI DI SERIE	A 356	KIT 4 PITTOGRAMMI SERIE LUCY 16M
PITTOGRAMMI	A 357	PITTOGRAMMA LUCY 16M FRECCIA BASSO SX
COMMANDER	A 350	COMANDO GESTIONE A DISTANZA MODO DI RIPOSO



# LYRA EVO®

CE



IP40

IK08

 CONF. 3

Installazione a parete, a soffitto, a bandiera, incasso e a sospensione.

Lyra Evo è sicurezza ad alta luminosità. Ideale per gallerie, cinema e teatri di grandezza più o meno ampia, grazie alle sue diverse versioni.

## ACCESSORI DISPONIBILI

A305

Kit composto da cavetto e connettore per eseguire un collegamento con SA interrompibile e/o modo di riposo tramite Commander. Da ordinare separatamente



A031

Staffa per fissaggio a bandiera. Fornita di serie



A033

Staffa per fissaggio a soffitto. Fornita di serie



A163

Kit di pittogrammi conformi UNI EN ISO 7010, per tutte le segnalazioni: dx, sx, basso. Nelle versioni 22m e 32m. Fornita di serie



A035

Kit per installazione a sospensione. Da ordinare separatamente. Lunghezza kit 1,5 m



A034

Kit per installazione ad incasso su controsoffitto in acciaio inox. Da ordinare separatamente



A284

Kit per installazione ad incasso su controsoffitto di colore bianco RAL 9003. Da ordinare separatamente



A283

Pittogramma con freccia di segnalazione verso il basso. Da ordinare separatamente



A016

Griglia di protezione in metallo cromato, solo per installazioni a parete in abbinamento al kit A032. Da ordinare separatamente



A032

Staffa per fissaggio a parete e su scatola 503. Da ordinare separatamente



A350

Comando per gestione modo di riposo



## CARATTERISTICHE GENERALI

Pannello ad alta luminosità e uniformità

Pulsante di test: permette di effettuare il test manuale del funzionamento in emergenza e di impostare un livello di luminosità inferiore in presenza di rete (utilizzo in cinema e teatri)

Installabile a singola o doppia faccia con il kit di pittogrammi fornito di serie

Predisposizione per installazione a soffitto e a bandiera

Possibilità di installazione a parete, a incasso e a sospensione tramite accessori

Conforme alle normative europee EN 60598-1, EN 60598-2-22, EN 1838

Nuove batterie LiFePo4

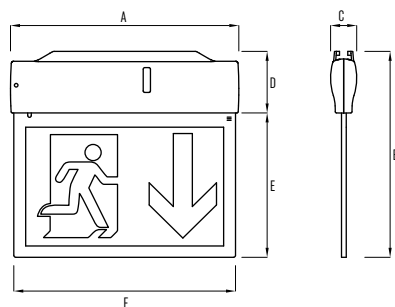

VISIBILITÀ 32 m - A=289 mm B=261 mm C=34 mm  
D=77 mm E=185 mm F=280 mm

VISIBILITÀ 22 m - A=289 mm B=211 mm C=34 mm  
D=77 mm E=134 mm F=280 mm



**CONSUMI  
ENERGETICI**

Sempre Accesa (SA)	2,4 W
Solo Emergenza (SE)	0,8 W

## VISIBILITÀ

Un parametro fondamentale è la dimensione della segnalazione che influenza la distanza di visibilità. La norma EN1838 fissa la distanza massima di visibilità della segnalazione in funzione della sua altezza, secondo la formula  $L = z \times h$



Distanza di visibilità 32 m



Distanza di visibilità 22 m

## TASTO MOVIE

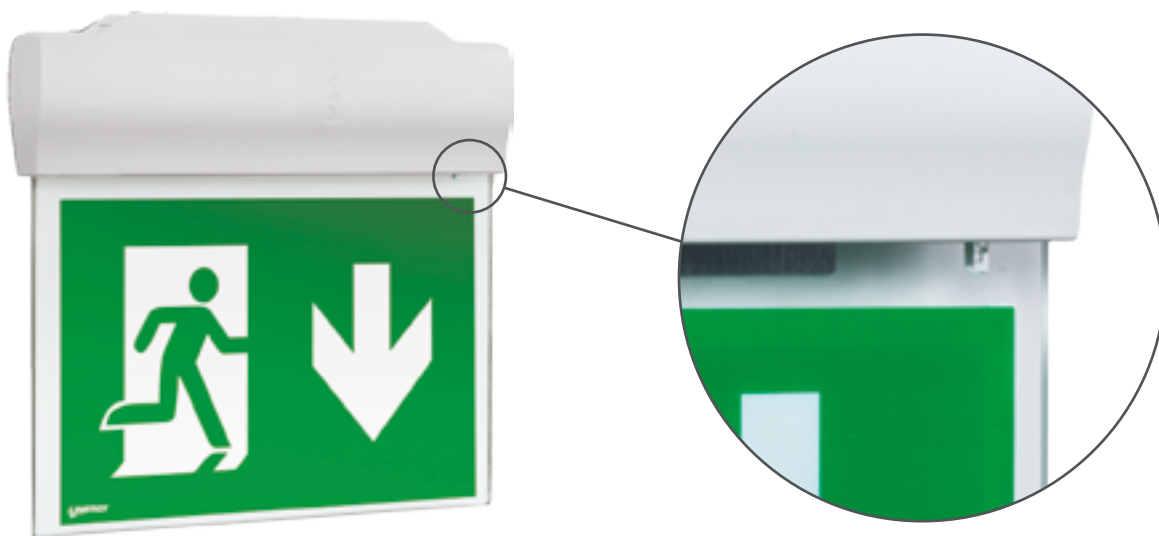

Permette di effettuare il test manuale del funzionamento in emergenza anche sui modelli REST MODE. Permette di dimezzare l'intensità luminosa in cinema e teatri.

	CODICE ARTICOLO	ASSORB. (W)*	AUTONOMIA	TIPO SE/SA/SL	VISIBILITÀ	CODICE BATTERIA	TIPO BATTERIA
REST MODE	LV 1201	2,4	1 h	SE / SA	22m	B087	LiFeP04
	LV 1202	2,4	3 h	SE / SA	22m	B087	LiFeP04
	LV 1203	2,4	1 h	SE / SA	32m	B087	LiFeP04
	LV 1204	2,4	3 h	SE / SA	32m	B087	LiFeP04
ENERGY TEST	LV 1301	2,4	1 h	SE / SA	22m	B087	LiFeP04
	LV 1302	2,4	3 h	SE / SA	22m	B087	LiFeP04
	LV 1303	2,4	1 h	SE / SA	32m	B087	LiFeP04
	LV 1304	2,4	3 h	SE / SA	32m	B087	LiFeP04
SPY SYSTEM	LV 1501	2,4	1 h	SE / SA	22m	B087	LiFeP04
	LV 1502	2,4	3 h	SE / SA	22m	B087	LiFeP04
	LV 1503	2,4	1 h	SE / SA	32m	B087	LiFeP04
	LV 1504	2,4	3 h	SE / SA	32m	B087	LiFeP04
SPY SYSTEM WIRELESS	LV 2401	2,4	1 h	SE / SA	22m	B087	LiFeP04
	LV 2402	2,4	3 h	SE / SA	22m	B087	LiFeP04
	LV 2403	2,4	1 h	SE / SA	32m	B087	LiFeP04
	LV 2404	2,4	3 h	SE / SA	32m	B087	LiFeP04
DALI	LV 1601	2,4	1 h	SA	22m	B087	LiFeP04
	LV 1602	2,4	3 h	SA	22m	B087	LiFeP04
	LV 1603	2,4	1 h	SA	32m	B087	LiFeP04
	LV 1604	2,4	3 h	SA	32m	B087	LiFeP04
	LV 1605	2,4		SL	22m		
	LV 1606	2,4		SL	32m		
CENTRAL BATTERY	LV 1901			SL	22m		
	LV 1902			SL	32m		
SPY CONTROL	LV 2501			SL	22m		
	LV 2502			SL	32m		
SPY CENTER	LV 2001			SL	22m		
	LV 2002			SL	32m		
SPY CENTER 24	LV 2101	2,2		SL	22m		
	LV 2102	2,2		SL	32m		

\* Nota: la potenza (espressa in W) assorbita dall'apparecchio è intesa quando la batteria è carica. I prodotti della gamma Central Battery sono compatibili con il sistema Spy Center, ma non hanno il controllo sul singolo apparecchio.

ACCESSORI	CODICE ARTICOLO	DESCRIZIONE
ACCESSORI DI MONTAGGIO	A 016	GRIGLIA DI PROTEZIONE
	A 032	STAFFA FISSAGGIO A PARETE SERIE LV, LX
	A 034	KIT CONTROSOFFITTO LAMIERA ACCIAIO INOX
	A 035	KIT SOSPENSIONE A SOFFITTO SERIE LV, LX
	A 283	PITTOGRAMMA 32M FRECCIA BASSO SX
	A 284	KIT CONTROSOFFITTO LAMIERA COLORE BIANCO
	A 305	KIT SA INTERROMPIBILE/COMMANDER
ACCESSORI DI SERIE	A 031	STAFFA FISSAGGIO A BANDIERA SERIE LV, LX
	A 033	STAFFA FISSAGGIO A SOFFITTO SERIE LV, LX
	A 161	KIT 4 PITTOGRAMMI SERIE AS, LV 22M
	A 163	KIT 4 PITTOGRAMMI SERIE OR, LV 32M
PITTOGRAMMI	A 277	PITTOGRAMMA ASTRA 22M FRECCIA BASSO SX
COMMANDER	A 350	COMANDO GESTIONE A DISTANZA MODO DI RIPOSO



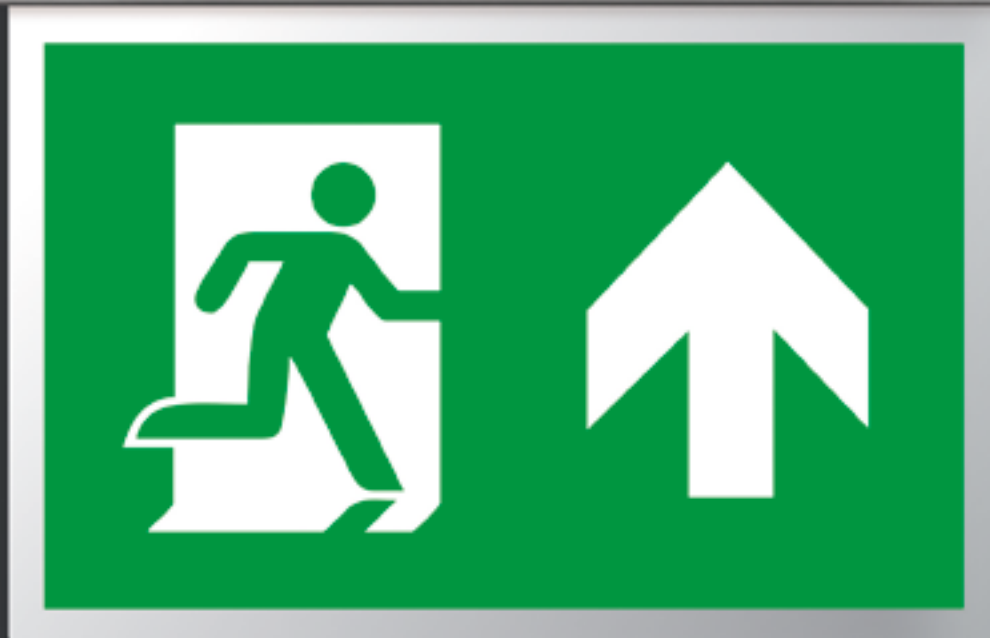

LEXIT®



CE



IP65

IK06

CONF. 3



Apparecchio di segnalazione da esterno grazie al grado IP65.

## ACCESSORI DISPONIBILI

**A305**  
Kit composto da cavetto e connettore per eseguire un collegamento con SA interrompibile e/o modo di riposo tramite Commander.  
Da ordinare separatamente



**A031**  
Staffa per fissaggio a bandiera.  
Fornita di serie



**A033**  
Staffa per fissaggio a soffitto.  
Fornita di serie



**A317**  
Kit di pittogrammi conformi UNI EN ISO 7010 per tutte le segnalazioni: dx, sx, basso.  
Fornita di serie



**A035**  
Kit per installazione a sospensione.  
Da ordinare separatamente.  
Lunghezza kit 1,5 m



**A036** - Kit per installazione ad incasso su controsoffitto in acciaio inox.  
Da ordinare separatamente



**A285**  
Kit per installazione ad incasso su controsoffitto di colore bianco RAL 9003.  
Da ordinare separatamente



**A318**  
Pittogramma con freccia di segnalazione verso il basso.  
Da ordinare separatamente



**A032**  
Staffa per fissaggio a parete e su scatola 503.  
Da ordinare separatamente



**A016**  
Griglia di protezione in metallo cromato, solo per installazioni a parete in abbinamento al kit A032.  
Da ordinare separatamente



**A350**  
Comando per gestione modo di riposo



## CARATTERISTICHE GENERALI

Alto grado di protezione IP65

Garantita per ambienti esterni come capannoni industriali, parcheggi, magazzini, autorimesse

Pannello ad alta luminosità e uniformità

Installazione a singola e doppia faccia con kit di pittogrammi fornito di serie

Predisposizione per installazione a soffitto e a bandiera

Possibilità di installazione a parete, a incasso e a sospensione tramite accessori

Conforme alle normative europee EN 60598-1, EN 60598-2-22, EN 1838

Nuove batterie LiFePo4

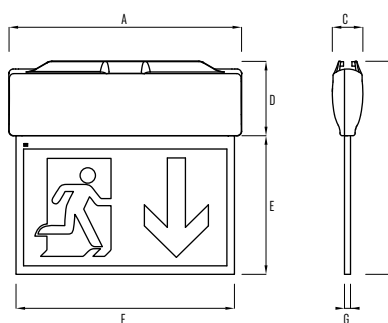

A=309 mm B=283 mm C=41 mm D=99 mm

E=185 mm F=290 mm G=8 mm

	CODICE ARTICOLO	ASSORB. (W)*	AUTONOMIA	TIPO SE/SA/SL	VISIBILITÀ	CODICE BATTERIA	TIPO BATTERIA
REST MODE	LX 1201	2,4	1 h	SE / SA	32m	B087	LiFePO4
	LX 1202	2,4	3 h	SE / SA	32m	B087	LiFePO4
ENERGY TEST	LX 1301	2,4	1 h	SE / SA	32m	B087	LiFePO4
	LX 1302	2,4	3 h	SE / SA	32m	B087	LiFePO4
SPY SYSTEM	LX 1501	2,4	1 h	SE / SA	32m	B087	LiFePO4
	LX 1502	2,4	3 h	SE / SA	32m	B087	LiFePO4
SPY SYSTEM WIRELESS	LX 2401	2,4	1 h	SE / SA	32m	B087	LiFePO4
	LX 2402	2,4	3 h	SE / SA	32m	B087	LiFePO4
DALI	LX 1601	2,4	1 h	SA	32m	B087	LiFePO4
	LX 1602	2,4	3 h	SA	32m	B087	LiFePO4
	LX 1603	2,4		SL	32m		
CENTRAL BATTERY	LX 1901	2,4		SL	32m		
SPY CENTER	LX 2001	2,4		SL	32m		
SPY CENTER 24	LX 2101	2,2		SL	32m		

ACCESSORI	CODICE ARTICOLO	DESCRIZIONE
ACCESSORI DI MONTAGGIO	A 016	GRIGLIA DI PROTEZIONE
	A 032	STAFFA FISSAGGIO A PARETE SERIE LV, LX
	A 035	KIT SOSPENSIONE A SOFFITTO SERIE LV, LX
	A 036	KIT CONTROSOFFITTO CON LAMIERA ACCIAIO INOX
	A 285	KIT CONTROSOFFITTO LAMIERA COLORE BIANCO
	A 305	KIT SA INTERROMPIBILE/COMMANDER
	A 318	PITTOGRAMMA LEXIT FRECCIA BASSO SX
	A 031	STAFFA FISSAGGIO A BANDIERA SERIE LV, LX
ACCESSORI DI SERIE	A 033	STAFFA FISSAGGIO A SOFFITTO SERIE LV, LX
	A 317	KIT 4 PITTOGRAMMI SERIE LEXIT
	COMMANDER	A 350



# ASTRA



CE



IP40

CONF. 3



I LED ad alta luminosità uniforme su tutto il pannello, la rendono perfetta per gallerie, teatri, showroom.



## ACCESSORI DISPONIBILI

**A002**  
Kit per installazione a sospensione.  
Da ordinare separatamente.  
Lunghezza kit 1,5 m



**A161 / A162**  
Kit di pittogrammi conformi UNI EN ISO 7010 per tutte le segnalazioni: dx, sx, basso. Nelle versioni 22m e 32m. Fornito di serie



**A081**  
Staffa di fissaggio per installazione a soffitto, parete e bandiera.  
Fornita di serie



**A277 / A278**  
Pittogramma con freccia di segnalazione verso il basso. Da ordinare separatamente



**A001**  
Kit per installazione ad incasso su controsoffitto in acciaio inox. Da ordinare separatamente



**A279**  
Kit per installazione ad incasso di colore bianco RAL 9003. Da ordinare separatamente



**A016**  
Griglia di protezione in metallo cromato. Da ordinare separatamente



**A068**  
Staffa per fissaggio a parete su scatola 503. Da ordinare separatamente



**A252**  
Kit composto da cavetto e connettore per eseguire un collegamento con SA interrompibile e/o modo di riposo tramite Commander. Da utilizzare solo con modelli Rest Mode. Da ordinare separatamente



**A330**  
Kit composto da cavetto e connettore per eseguire un collegamento con SA interrompibile e/o modo di riposo tramite Commander. Da utilizzare con modelli Energy Test. Da ordinare separatamente



**A310**  
Adattatore per binario elettrificato



**A350**  
Comando per gestione modo di riposo



## CARATTERISTICHE GENERALI

Unica staffa per 3 tipologie di installazione

Autonomia selezionabile secondo le esigenze

Pannello ad alta luminosità e uniformità

Possibilità di impostare il livello della luminosità in presenza di rete per l'utilizzo in cinema e teatri

Installabile a singola o doppia faccia con il kit di pittogrammi fornito di serie

Installazione: a soffitto, a parete, a bandiera, a incasso e a sospensione

Conforme alle normative europee EN 60598-1, EN 60598-2-22, EN 1838



Sempre Accesa (SA) 2,9 W  
Solo Emergenza (SE) 0,3 W



Fornita di serie in bianco, ma è possibile ottenerla in qualsiasi colore indicando il codice RAL.

**Consulta pag. 43 per comporre il codice completo.**

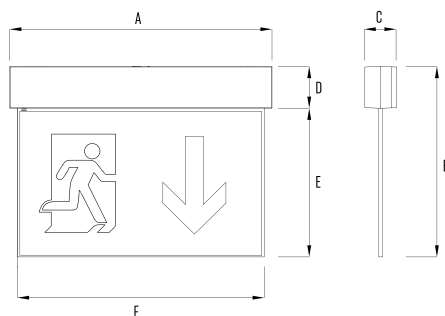

VISIBILITÀ 32 m - A=271 mm B=206 mm C=33 mm D=43 mm E=163 mm F=255 mm  
VISIBILITÀ 22 m - A=271 mm B=167 mm C=33 mm D=43 mm E=123 mm F=255 mm

## VISIBILITÀ

Un parametro fondamentale è la dimensione della segnalazione che influenza la distanza di visibilità. La norma EN1838 fissa la distanza massima di visibilità della segnalazione in funzione della sua altezza, secondo la formula  $L = z \times h$



Distanza di visibilità 32 m



Distanza di visibilità 22 m

## MODALITÀ DI INSTALLAZIONE

Accessori disponibili per tutte le esigenze applicative



A bandiera



A soffitto



A parete



A sospensione



Ad incasso

	CODICE ARTICOLO	ASSORB. (W)*	AUTONOMIA	TIPO SE/SA/SL	VISIBILITÀ	CODICE BATTERIA	TIPO BATTERIA
REST MODE	AS 1201	2,2	1 h / 2 h / 3 h	SE / SA	22m	B087	LiFePO4
	AS 1202	2,2	1 h / 2 h / 3 h	SE / SA	32m	B087	LiFePO4
ENERGY TEST	AS 1301	2,9	1 h / 2 h / 3 h	SE / SA	22m	B087	LiFePO4
	AS 1302	2,9	1 h / 2 h / 3 h	SE / SA	32m	B087	LiFePO4
BLUETOOTH	AS 2601	2,9	1 h / 2 h / 3 h	SE / SA	22m	B087	LiFePO4
	AS 2602	2,9	1 h / 2 h / 3 h	SE / SA	32m	B087	LiFePO4
SPY SYSTEM	AS 1501	2,9	1 h / 2 h / 3 h	SE / SA	22m	B087	LiFePO4
	AS 1502	2,9	1 h / 2 h / 3 h	SE / SA	32m	B087	LiFePO4
SPY SYSTEM WIRELESS	AS 2401	2,9	1 h / 2 h / 3 h	SE / SA	22m	B087	LiFePO4
	AS 2402	2,9	1 h / 2 h / 3 h	SE / SA	32m	B087	LiFePO4
DALI	AS 1601	2,9	3 h	SA	22m	B087	LiFePO4
	AS 1602	2,9	3 h	SA	32m	B087	LiFePO4
	AS 1603	2,9		SL	22m		
	AS 1604	2,9		SL	32m		
CENTRAL BATTERY	AS 1901	2,9		SL	22m		
	AS 1902	2,9		SL	32m		
SPY CENTER	AS 2001	2,9		SL	22m		
	AS 2002	2,9		SL	32m		
SPY CENTER 24	AS 2101	2,2		SL	22m		
	AS 2102	2,2		SL	32m		

ACCESSORI	CODICE ARTICOLO	DESCRIZIONE
ACCESSORI DI MONTAGGIO	A 001	KIT CONTROSOFFITTO LAMIERA COLORE GRIGIO
	A 002	KIT SOSPENSIONE A SOFFITTO SERIE ASTRA
	A 016	GRIGLIA DI PROTEZIONE
	A 068	STAFFA FISSAGGIO SCATOLA INCASSO 503 ASTRA
	A 252	KIT SA INTERROMPIBILE/COMMANDER REST MODE
	A 279	KIT CONTROSOFFITTO LAMIERA COLORE BIANCO
	A 310	ADATTATORE BIANCO PER BINARIO ELETTRIFICATO
	A 330	KIT PER SA INTERROMPIBILE/COMMANDER
ACCESSORI DI SERIE	A 081	STAFFA FISSAGGIO SERIE ASTRA
	A 161	KIT 4 PITTOGRAMMI SERIE AS, LV 22M
	A 162	KIT 4 PITTOGRAMMI SERIE ASTRA 32M
PITTOGRAMMI	A 277	PITTOGRAMMA ASTRA 22M FRECCIA BASSO SX
	A 278	PITTOGRAMMA ASTRA 32M FRECCIA BASSO SX
COMMANDER	A 350	COMANDO GESTIONE A DISTANZA MODO DI RIPOSO





# QUBE

CE



IP43 - 44m

IP32 - 26m

 CONF. 1

Predisposta per installazioni a soffitto e a parete, oppure a sospensione mediante pendolo o catenelle. LED ad alta luminosità. Ideale per alberghi, stand, fiere.



## CARATTERISTICHE GENERALI

Pulsante di test per verifica corretto funzionamento in emergenza

Kit di pittogrammi incluso nella confezione

Predisposizione per installazione a soffitto e parete

Possibilità di installazione a sospensione tramite pendolo o catenelle (accessori)

Conforme alle normative europee EN 60598-1, EN 60598-2-22, EN 1838

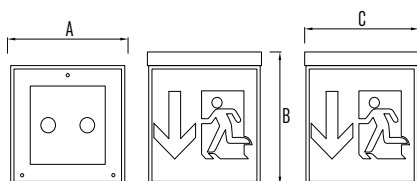

44 m

26 m

VISIBILITÀ 44 m - A=250 mm B=270 mm C=250 mm

VISIBILITÀ 26 m - A=175 mm B=179 mm C=175 mm

## ACCESSORI DISPONIBILI

### A165 / A166

Kit di pittogrammi conformi UNI EN ISO 7010, quadrati per tutte le segnalazioni: dx, sx, basso. Fornito di serie



### A040

Kit di sospensione per sospendere QUBE al soffitto (ganci per fissaggio a soffitto non forniti). Da ordinare separatamente. Lunghezza kit 1,5 m



### A041 / A042

Kit pendolo per sospendere QUBE al soffitto mediante pendolo. Disponibile in versione 100cm e 50cm. Da ordinare separatamente



	CODICE ARTICOLO	AUTONOMIA	TIPO SE/SA/SL	VISIBILITÀ	CODICE BATTERIA	TIPO BATTERIA
ENERGY TEST	QU 1301	3 h	SE	26m	B098	Ni-Cd
	QU 1302	3 h	SE	44m	B099	Ni-MH
	QU 1303	3 h	SE / SA	26m	B098	Ni-Cd
	QU 1304	3 h	SE / SA	44m	B099	Ni-MH
CENTRAL BATTERY	QU 1901		SL	26m		
	QU 1902		SL	44m		
SPY CENTER	QU 2001		SL	26m		
	QU 2002		SL	44m		
SPY CENTER 24	QU 2101		SL	26m		
	QU 2102		SL	44m		

Nota: I prodotti della gamma Central Battery sono compatibili con il sistema Spy Center, ma non hanno il controllo sul singolo apparecchio.

ACCESSORI	CODICE ARTICOLO	DESCRIZIONE
ACCESSORI DI MONTAGGIO	A 040	KIT SOSPENSIONE A SOFFITTO QUBE
	A 041	KIT PENDOLO QUBE 100CM
	A 042	KIT PENDOLO QUBE 50CM
ACCESSORI DI SERIE	A 165	KIT 4 PITTOGRAMMI SERIE QUBE 26M
	A 166	KIT 4 PITTOGRAMMI SERIE QUBE 44M



# BIG ONE



CE



IP40

CONF. 1

Per installazioni a sospensione, a soffitto e a parete. Big One è una grande soluzione pensata per grandi ambienti come fiere, industrie, aeroporti. Struttura interamente in metallo. Elevata luminosità per garantire visibilità fino a 80 m.

## CARATTERISTICHE GENERALI

Ideale per spazi molto grandi

Disponibile in 2 grandi formati

Pannello in policarbonato ad alta luminosità

Scocca in metallo verniciato bianco (RAL 9003)

Predisposizione per installazione a soffitto e a parete

Installabile a sospensione tramite accessorio

Conforme alle normative europee EN 60598-1, EN 60598-2-22, EN 1838

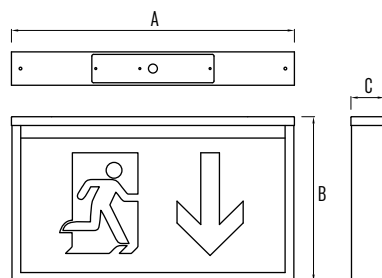

VISIBILITÀ 80 m - A=840 mm B=472 mm C=72 mm

VISIBILITÀ 60 m - A=646 mm B=377 mm C=72 mm



A parete



A soffitto



A sospensione

	CODICE ARTICOLO	ASSORB. (W)*	AUTONOMIA	TIPO SE/SA/SL	VISIBILITÀ	CODICE BATTERIA	TIPO BATTERIA
REST MODE	BG 1201	9,4	1 h	SE / SA	60m	B131	LiFePO4
	BG 1202	10,7	3 h	SE / SA	60m	B133	LiFePO4
	BG 1203	10,2	1 h	SE / SA	80m	B131	LiFePO4
	BG 1204	12	3 h	SE / SA	80m	B133	LiFePO4
ENERGY TEST	BG 1301	9,4	1 h	SE / SA	60m	B131	LiFePO4
	BG 1302	10,7	3 h	SE / SA	60m	B133	LiFePO4
	BG 1303	10,2	1 h	SE / SA	80m	B131	LiFePO4
	BG 1304	12	3 h	SE / SA	80m	B133	LiFePO4
SPY SYSTEM	BG 1501	9,4	1 h	SE / SA	60m	B131	LiFePO4
	BG 1502	10,7	3 h	SE / SA	60m	B133	LiFePO4
	BG 1503	10,2	1 h	SE / SA	80m	B131	LiFePO4
	BG 1504	12	3 h	SE / SA	80m	B133	LiFePO4
SPY SYSTEM WIRELESS	BG 2401	9,5	1 h	SE / SA	60m	B131	LiFePO4
	BG 2402	10,8	3 h	SE / SA	60m	B133	LiFePO4
	BG 2403	10,3	1 h	SE / SA	80m	B131	LiFePO4
	BG 2404	12,1	3 h	SE / SA	80m	B133	LiFePO4
CENTRAL BATTERY	BG 1901	15		SL	60m		
	BG 1902	20		SL	80m		
SPY CENTER	BG 2001	15		SL	60m		
	BG 2002	20		SL	80m		

\* Nota: la potenza (espressa in W) assorbita dall'apparecchio è intesa quando la batteria è carica. I prodotti della gamma Central Battery sono compatibili con il sistema Spy Center, ma non hanno il controllo sul singolo apparecchio. Il prodotto è configurato di fabbrica per funzionare con il Commander nella modalità Rest Mode. Per info: [support@linergy.it](mailto:support@linergy.it)

### ACCESSORI DISPONIBILI

A003  
Kit di sospensione a soffitto. Da ordinare separatamente. Lunghezza kit 1,5 m



Pittogrammi conformi UNI EN ISO 7010 per tutte le segnalazioni: dx, sx, basso. Nelle versioni 60m e 80m. Da ordinare separatamente. A 308 per pittogramma personalizzato



ACCESSORI	CODICE ARTICOLO	DESCRIZIONE
ACCESSORI DI MONTAGGIO	A 003	KIT SOSPENSIONE A SOFFITTO BIG ONE
PITTOGRAMMI	A 136	PITTOGRAMMA BIG ONE 60M FRECCIA SINISTRA
	A 137	PITTOGRAMMA BIG ONE 60M FRECCIA DESTRA
	A 139	PITTOGRAMMA BIG ONE 60M FRECCIA BASSO SX
	A 140	PITTOGRAMMA BIG ONE 60M FRECCIA BASSO DX
	A 141	PITTOGRAMMA BIG ONE 80M FRECCIA SINISTRA
	A 142	PITTOGRAMMA BIG ONE 80M FRECCIA DESTRA
	A 144	PITTOGRAMMA BIG ONE 80M FRECCIA BASSO SX
	A 145	PITTOGRAMMA BIG ONE 80M FRECCIA BASSO DX
	COMMANDER	A 350



# LED INVERTER

STANDARD



IP30



SLIM



IP20



Gamma di Kit Inverter utilizzabile  
in abbinamento ad apparecchi di  
illuminazione a led.





## CARATTERISTICHE GENERALI

Per apparecchi di illuminazione a Led

Commuta il pilotaggio dei Led da illuminazione ordinaria ad illuminazione di emergenza

Led Inverter Standard: ideale per applicazione interna/esterna all'apparecchio di illuminazione

Led Inverter Slim: ideale per applicazione interna all'apparecchio di illuminazione

Low voltage compatibile con driver con uscita max. 60 Vdc/2A

High voltage compatibile con driver con uscita max. 300 Vdc/2A

Conforme alle normative europee EN 60598-2-22, EN 61347-1

Standard

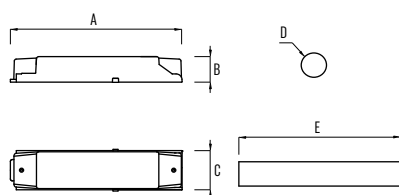

Slim

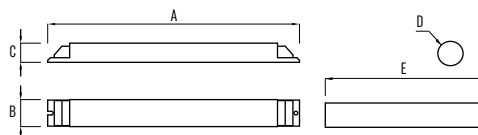

A=175mm B=27mm C=46mm D=Ø19/27mm E=135mm A=278mm B=30mm C=22mm D=Ø19/27mm E=135mm



LOW VOLTAGE STANDARD	CODICE ARTICOLO	RESA	AUTONOMIA	CODICE BATTERIA	TIPO BATTERIA
REST MODE	LL 1201	1 h	4W	B105	LiFePO4
	LL 1202	3 h	4W	B106	LiFePO4
ENERGY TEST	LL 1301	1 h	4W	B105	LiFePO4
	LL 1302	3 h	4W	B106	LiFePO4
SPY SYSTEM	LL 1501	1 h	4W	B105	LiFePO4
	LL 1502	3 h	4W	B106	LiFePO4
SPY SYSTEM WIRELESS	LL 2401	1 h	4W	B105	LiFePO4
	LL 2402	3 h	4W	B106	LiFePO4

HIGH VOLTAGE STANDARD	CODICE ARTICOLO	RESA	AUTONOMIA	CODICE BATTERIA	TIPO BATTERIA
REST MODE	LH 1201	1 h	4W	B105	LiFePO4
	LH 1202	3 h	4W	B106	LiFePO4
ENERGY TEST	LH 1301	1 h	4W	B105	LiFePO4
	LH 1302	3 h	4W	B106	LiFePO4
SPY SYSTEM	LH 1501	1 h	4W	B105	LiFePO4
	LH 1502	3 h	4W	B106	LiFePO4
SPY SYSTEM WIRELESS	LH 2401	1 h	4W	B105	LiFePO4
	LH 2402	3 h	4W	B106	LiFePO4

LOW VOLTAGE SLIM	CODICE ARTICOLO	RESA	AUTONOMIA	CODICE BATTERIA	TIPO BATTERIA
REST MODE	LL 1203	1 h	4W	B105	LiFePO4
	LL 1204	3 h	4W	B106	LiFePO4
ENERGY TEST	LL 1303	1 h	4W	B105	LiFePO4
	LL 1304	3 h	4W	B106	LiFePO4
SPY SYSTEM	LL 1503	1 h	4W	B105	LiFePO4
	LL 1504	3 h	4W	B106	LiFePO4
SPY SYSTEM WIRELESS	LL 2403	1 h	4W	B105	LiFePO4
	LL 2404	3 h	4W	B106	LiFePO4

HIGH VOLTAGE SLIM	CODICE ARTICOLO	RESA	AUTONOMIA	CODICE BATTERIA	TIPO BATTERIA
REST MODE	LH 1203	1 h	4W	B105	LiFePO4
	LH 1204	3 h	4W	B106	LiFePO4
ENERGY TEST	LH 1303	1 h	4W	B105	LiFePO4
	LH 1304	3 h	4W	B106	LiFePO4
SPY SYSTEM	LH 1503	1 h	4W	B105	LiFePO4
	LH 1504	3 h	4W	B106	LiFePO4
SPY SYSTEM WIRELESS	LH 2403	1 h	4W	B105	LiFePO4
	LH 2404	3 h	4W	B106	LiFePO4

ACCESSORI	CODICE ARTICOLO	DESCRIZIONE
ACCESSORI DI MONTAGGIO	A 300	CONTENITORE PER BATTERIA
COMMANDER	A 350	COMANDO GESTIONE A DISTANZA MODO DI RIPOSO

## Commander



In mancanza di rete permette di gestire a distanza l'accensione e lo spegnimento delle lampade di emergenza e di controllarne la carica

Al ritorno della rete, si ripristina automaticamente la possibilità di intervento in caso di nuovo blackout

Salvaguarda la vita degli accumulatori in ambienti con lunghi periodi di inattività

CODICE ARTICOLO	DESCRIZIONE
A 350	COMANDO GESTIONE A DISTANZA MODO DI RIPOSO

## Pittogrammi



CODICE ARTICOLO	DESCRIZIONE
A 135	PITTOGRAMMA GENERICO
A 136	PITTOGRAMMA BIG ONE 60M FRECCIA SINISTRA
A 137	PITTOGRAMMA BIG ONE 60M FRECCIA DESTRA
A 139	PITTOGRAMMA BIG ONE 60M FRECCIA BASSO SX
A 140	PITTOGRAMMA BIG ONE 60M FRECCIA BASSO DX
A 141	PITTOGRAMMA BIG ONE 80M FRECCIA SINISTRA
A 142	PITTOGRAMMA BIG ONE 80M FRECCIA DESTRA
A 144	PITTOGRAMMA BIG ONE 80M FRECCIA BASSO SX
A 145	PITTOGRAMMA BIG ONE 80M FRECCIA BASSO DX
A 146	PITTOGRAMMA CRISTAL FRECCIA SINISTRA
A 147	PITTOGRAMMA CRISTAL FRECCIA DESTRA
A 148	PITTOGRAMMA CRISTAL FRECCIA BASSO
A 161	KIT 4 PITTOGRAMMI SERIE AS, LV 22M
A 162	KIT 4 PITTOGRAMMI SERIE ASTRA 32M
A 163	KIT 4 PITTOGRAMMI SERIE OR, LV 32M
A 165	KIT 4 PITTOGRAMMI SERIE QUBE 26M
A 166	KIT 4 PITTOGRAMMI SERIE QUBE 44M
A 167	KIT 4 PITTOGRAMMI SERIE SWING
A 168	PITTOGRAMMA PER LEDY FRECCIA SINISTRA
A 169	PITTOGRAMMA PER LEDY FRECCIA DESTRA
A 170	PITTOGRAMMA PER LEDY FRECCIA BASSO
A 171	PITTOGRAMMA PER PRODIGY FRECCIA SINISTRA
A 172	PITTOGRAMMA PER PRODIGY FRECCIA DESTRA
A 173	PITTOGRAMMA PER PRODIGY FRECCIA BASSO
A 180	PITTOGRAMMA PER ICETEK FRECCIA SINISTRA
A 181	PITTOGRAMMA PER ICETEK FRECCIA DESTRA
A 182	PITTOGRAMMA PER ICETEK FRECCIA BASSO
A 277	PITTOGRAMMA ASTRA 22M FRECCIA BASSO SX
A 278	PITTOGRAMMA ASTRA 32M FRECCIA BASSO SX
A 281	KIT 4 PITTOGRAMMI SERIE FLAG
A 283	PITTOGRAMMA 32M FRECCIA BASSO SX
A 288	PITTOGR. PRODIGY XL E GOST XL FRECCIA SINISTRA
A 289	PITTOGR. PRODIGY XL E GOST XL FRECCIA DESTRA
A 290	PITTOGR. PRODIGY XL E GOST XL FRECCIA BASSO
A 297	PITTOGRAMMA SWING FRECCIA BASSO SX
A 308	PITTOGRAMMA GENERICO GRANDE
A 311	PITTOGRAMMA PER ATEX LED FRECCIA SINISTRA
A 312	PITTOGRAMMA PER ATEX LED FRECCIA DESTRA
A 313	PITTOGRAMMA PER ATEX LED FRECCIA BASSO
A 317	KIT 4 PITTOGRAMMI SERIE LEXIT
A 318	PITTOGRAMMA LEXIT FRECCIA BASSO SX
A 337	PITTOGRAMMA MIRROR FRECCIA SINISTRA
A 338	PITTOGRAMMA MIRROR FRECCIA DESTRA
A 339	PITTOGRAMMA MIRROR FRECCIA BASSO

Si realizzano pittogrammi personalizzati su richiesta (codice A135. Per Big One e Vip Led codice A308)



# Batterie

CODICE ARTICOLO	TIPO	DIMENSIONI (mm)			
		lunghezza	larghezza	altezza	diametro
B 012	Ni-Cd	51	28	32	
B 036	Ni-Cd	96	28	14	
B 039	Ni-Cd	84	28	17	
B 040	Ni-Cd	240			14
B 042	Ni-Cd	212			22
B 044	Ni-Cd	212			22
B 046	Ni-Cd	298			32
B 050	Ni-MH	212			22
B 052	Ni-MH	245			25
B 053	Ni-MH	298			32
B 056	Ni-Cd	110			17
B 057	Ni-Cd	240			14
B 063	Ni-Cd	248			25
B 072	Ni-MH	17			12
B 087	LiFePO4	67			19
B 101	LiFePO4	52			15
B 102	LiFePO4	135			19
B 103	LiFePO4	202			19
B 104	LiFePO4	135	53	27	
B 105	LiFePO4	135			19
B 106	LiFePO4	135			27
B 107	Ni-MH	25			16
B 110	LiFePO4	135	37	19	
B 111	LiFePO4	135	53	27	
B 123	LiFePO4	135	37	19	
B 124	LiFePO4	68	37	19	
B 125	Ni-Cd	52	43	15	
B 126	Ni-Cd	67	46	23	
B 130	LiFePO4	103			15
B 131	LiFePO4	103			19
B 132	LiFePO4	135			19
B 133	LiFePO4	135			27
B 135	LiFePO4	135			33
B 136	LiFePO4	135	37	19	
B 137	LiFePO4	68	37	19	
B 138	Ni-Cd	180			28
B 144	Li-Po	68	37	18	
B 145	Ni-Cd	180			28
B 147	LiFePO4				

**Nota:** Verificare il codice batteria presente sull'etichetta all'interno del prodotto prima di richiedere il ricambio.



## Batterie sistemi centralizzati

CODICE ARTICOLO	TIPO	DIMENSIONI (mm)			
		lunghezza	larghezza	altezza	diametro
B 030	Pb VRLA AGM	259	168	218	
B 034	Li-Po	68	37	18	
B 067	Pb VRLA AGM	151	65	101	
B 070	Pb VRLA AGM	229	138	213	
B 075	Pb VRLA AGM	166	176	125	
B 076	Pb VRLA AGM	331	172	218	
B 079	Pb VRLA AGM	259	168	218	
B 080	Pb VRLA AGM	198	166	172	
B 090	Pb VRLA AGM	307	169	213	
B 092	Pb VRLA AGM	196	132	181	
B 100	Pb VRLA AGM	151	99	101	
B 115	Pb VRLA AGM	485	172	240	
B 150	LiFePO4	151	98	100	
B 151	LiFePO4	181	77	166	
B 152	LiFePO4	197	135	174	
B 153	LiFePO4	198	166	170	

## Lampade fluorescenti

CODICE ARTICOLO	DESCRIZIONE	DIMENSIONI (mm)			
		lunghezza	larghezza	altezza	diametro
A 127	LAMPADA FLUORESCENTE COMPATTA 11W 2G7	214	36	12	
A 129	LAMPADA FLUORESCENTE COMPATTA 18W 2G11	216	44	18	
A 130	LAMPADA FLUORESCENTE COMPATTA 24W 2G11	315	44	18	
A 131	LAMP. FLUO. COMP. 24W EVOL.FLU E STEP 2G11	288	44	18	
A 133	LAMPADA FLUORESCENTE LINEARE 6W G5	211			16
A 134	LAMPADA FLUORESCENTE LINEARE 8W G5	287			16



# VENDITA

## ACCETTAZIONE ORDINE

Gli ordini sono subordinati all'approvazione della direzione commerciale Linergy e si intendono accettati alle condizioni generali di vendita qui specificate, senza riserva di sorta.

Non saranno accettati ordini pervenuti in forma diversa da quella scritta.

Eventuali deroghe dovranno essere confermate per iscritto dalla Linergy.

La Linergy si riserva di eseguire gli ordini anche parzialmente, nonché di annullarli, anche per l'eventuale parte residua, in caso di cambiamento della situazione dell'acquirente. Per quanto non previsto dalle condizioni generali di vendita sono valide le norme del codice civile in materia.

## CONSEGNA E SPEDIZIONE DELLA MERCE

I termini di consegna sono sempre indicativi e sono normalmente computati in giorni lavorativi. Linergy cercherà con la massima diligenza di rispettare i termini indicati sull'ordine, ma l'acquirente non potrà invocare l'annullamento dell'ordine o il risarcimento di danni nel caso di mancato rispetto dei termini di consegna. Le eventuali modifiche dei termini di consegna richieste dall'acquirente dovranno essere accettate per iscritto dalla Linergy. Le spese di trasporto sono a carico dell'acquirente.

La merce viaggia sempre a rischio e pericolo dell'acquirente anche se spedita in porto franco. Per eventuali furti o manomissioni l'acquirente deve rivolgersi al vettore; ogni contestazione relativa al numero ed allo stato dei colli sarà respinta se non denunciata al vettore e notificata per iscritto alla Linergy entro 8 giorni dall'invio della merce stessa.

## PREZZI

I prezzi s'intendono sempre franco stabilimento Linergy, salvo diverso accordo scritto. Le offerte ed accettazioni di ordini si intendono sempre ai prezzi ed alle condizioni in vigore al momento della consegna della merce. I prezzi si intendono al netto IVA e di altri eventuali oneri fiscali.

## QUANTITÀ - IMBALLI

Le quantità ordinate possono subire variazioni in relazione alla disponibilità ed alle confezioni standard dei prodotti.

## RESI

Non si accetta merce di ritorno se non preventivamente autorizzata per iscritto dalla direzione commerciale Linergy. Le spese di trasporto per qualsiasi reso sono a carico del cliente. La Linergy provvederà all'accredito o al rifiuto del reso solo dopo averne verificate le condizioni, riservandosi il recupero delle spese e dei costi per il ripristino dei prodotti.

## PAGAMENTI

La merce viene venduta con espresso patto di riservato dominio a favore della Linergy fino al suo completo pagamento. I pagamenti sono validi solo se effettuati al domicilio della Linergy ed alle condizioni di fattura. Qualsiasi ritardo nei pagamenti, anche se parziale, darà diritto all'addebito da parte della Linergy degli interessi al tasso ufficiale di sconto maggiorato di 5 punti percentuali. Qualsiasi ritardo nei pagamenti autorizza la Linergy a sospendere gli ordini e le forniture in corso.

## CONTROVERSIE

Il foro competente per qualsiasi controversia è esclusivamente quello di Ascoli Piceno, senza possibilità di alcuna modifica. Tutti i contratti sono regolati dalle norme Italiane.

# GARANZIA

## CONDIZIONI DI GARANZIA

1. La garanzia copre qualunque difetto di fabbricazione del prodotto o dei componenti utilizzati riconosciuti difettosi dalla Linergy. Durante il periodo di garanzia i prodotti possono essere sostituiti o riparati a insindacabile giudizio della Linergy. La manodopera ed i materiali sono completamente gratuiti. La garanzia decade se il materiale è stato manomesso o riparato da personale non autorizzato dalla Linergy.
2. La garanzia non è applicabile ai danni provocati: Dal mancato rispetto delle istruzioni di montaggio e manutenzione ed uso. Da fenomeni atmosferici, sovratensioni o da sovracorrenti dovuti a cause esterne al prodotto. Da danni intervenuti durante il trasporto. Verranno riconosciuti i danni al trasporto soltanto se sarà stata effettuata contestazione scritta al corriere al momento del ritiro del materiale e sarà consegnata copia di tale contestazione alla Linergy. Da danni provocati da un uso in contraddizione con le misure tecniche e/o di sicurezza richieste nella nazione in cui vengono utilizzati i prodotti.
3. La denuncia di vizi e/o dei difetti di funzionamento deve essere trasmessa entro trenta giorni dalla scoperta a pena di decadimento della garanzia. In caso di contestazione sulla qualità e sulle condizioni del prodotto si applica l'articolo 1513 del codice civile.

## TERMINI DI GARANZIA

### APPARECCHI - KIT DI EMERGENZA

1. I prodotti sono garantiti per 2 anni dalla data di acquisto.
2. Le sorgenti luminose a led sono garantite 2 anni.
3. I tubi fluorescenti sono garantiti 6 mesi.
4. Gli accumulatori già montati sulle lampade sono garantiti per 4 anni dalla data di acquisto delle plafoniere. Gli accumulatori acquistati come pezzi di ricambio sono garantiti per 2 anni dalla data di acquisto a condizione che venga applicato quanto previsto dalle normative europee.
5. La data di produzione è riportata su ogni singola lampada mediante un codice identificativo del lotto di produzione.

### SISTEMI CENTRALIZZATI

1. La garanzia su tali apparecchiature è di 2 anni dalla data di messa in funzione, comprovata da un documento che dovrà pervenire in forma scritta alla Linergy.

### BATTERIE SISTEMI CENTRALIZZATI

1. Gli accumulatori acquistati come pezzi di ricambio sono garantiti per 1 anno dalla data di acquisto a condizione che venga applicato quanto previsto dalle normative europee.

### ACCESSORI

1. Tutti gli accessori per le lampade fisse sono garantiti per 2 anni.
2. Tutti gli accessori delle centraline Spy System e Spy Center sono garantiti 2 anni dalla data di messa in funzione.

### GARANZIA 5 ANNI

1. La garanzia di 5 anni si applica solo ai prodotti che riportano l'apposito logo nelle pagine del catalogo.
2. L'estensione della garanzia a 5 anni riguarda solo i prodotti non soggetti a incuria, uso improprio, manomissione e/o riparazione di terzi, nonché danni accidentali tipo fulmini e/o sovratensioni.
3. Sono esenti inoltre da garanzia le componenti elettroniche soggette a normale usura del tempo.

# Le norme e le leggi per la progettazione, l'installazione ed il controllo dell'Illuminazione di Sicurezza.

## Introduzione:

Il panorama normativo e legislativo, italiano ed europeo, è in continuo fermento e negli ultimi anni si sta riscontrando un effettivo cambiamento nell'approccio della progettazione dei più svariati edifici. In questo ambito anche l'illuminazione di sicurezza è coinvolta in questo cambiamento epocale che sta modificando il pensiero e l'approccio alla progettazione di questi apparati salva vita.

## Il quadro normativo:

In Italia l'illuminazione di sicurezza è obbligatoria in tutti gli ambienti di lavoro. Questo lo stabilisce il [decreto legislativo 81 del 2008](#). Inoltre ci sono una serie di Decreti Ministeriali, che trattano verticalmente alcuni ambienti specifici, e impongono la luce di sicurezza, la prestazione illuminotecnica e la durata. Poi il [codice di prevenzione incendi](#), che dal 2015 sta rivoluzionando l'approccio ingegneristico del panorama italiano; infine ci sono le [norme tecniche](#), che seppur di volontaria applicazione, non possono essere trascurate, e l'approccio alla [regola dell'arte](#) che è sempre fondamentale per un buon progetto!

[D.lgs 81/2008](#)

[DM 3/08/2015](#)

[UNI EN 1838, CFI 64-8](#)

[Legge 186 - 1/03/1968](#)

## Prestazionale o Prescrittivo:

Ma cosa significa davvero questo nuovo approccio **prestazionale** dettato dal [codice di prevenzione incendi](#)?

[DM 3/08/2015](#)

Significa che sarà il progettista a pensare e a valutare ciò di cui ha bisogno l'ambiente o l'edificio che sta progettando. Soprattutto per la sicurezza delle persone che lo frequentano o per la prevenzione incendi sempre rivolta alla sicurezza delle persone. La progettazione quindi sarà fatta sulla base di scelte mirate non solo per quella tipologia di edificio, ma proprio per quell'edificio lì. Quindi non più una scuola ma quella scuola, con quel tipo di scale, quella specifica capienza di occupanti e quei corridoi lunghi o corti così, ecco che si va a delineare una prestazione che è e deve essere diversa tra scuola e scuola o tra Hotel e Hotel, in definitiva una prestazione sulla base dell'**Analisi del Rischio**.

Quindi se prima una norma o più precisamente un Decreto Ministeriale (DM o RTV), ci imponeva come, dove e con che parametro soddisfare un requisito, [ad esempio illuminamento minimo di 5lx ad 1m dal piano di calpestio](#), e raggiunto questo valore prescrittivo il compito del progettista era terminato; oggi con questo nuovo approccio del [codice di prevenzione incendi \(CPI\)](#) possiamo e dobbiamo cucire il progetto di un dato ambiente su misura dell'ambiente stesso.

[DM 26/08/1992](#)

[DM 3/08/2015](#)

## Dunque:

Oggi si hanno spesso due strade per sviluppare un progetto, un doppio binario: si può usare il metodo prescrittivo laddove c'è ancora una Decreto Ministeriale (RTV), oppure quello prestazionale con il [codice di prevenzione incendi \(CPI\)](#). La scelta è spesso di convenienza, tuttavia sempre di più nel tempo si andrà a progettare con questo nuovo approccio ingegneristico del codice. Infine se non è presente un decreto ministeriale verticale (RTV) o un DM annesso al codice di prevenzione incendi (CPI) la progettazione deve essere fatta applicando il [DM 3 settembre 2021](#), detto "minicodice", solitamente per ambienti fino a 100 occupanti; ma in questo caso si torna al livello prescrittivo, come lo era già nel [DM 10 marzo 1998](#) - Glorioso compagno di progettazione per la prevenzione incendi! Oggi abrogato dall'entrata in vigore del "Minicodice". La base normativa di riferimento del codice di prevenzione incendi e del Minicodice è la [UNI EN 1838](#)

[DM 3/08/2015](#)

[DM 03/09/2021 "Minicodice"](#)

[DM 10/03/1998](#)

[UNI EN 1838](#)



La norma di riferimento – UNI EN 1838

Giunta alla terza edizione, (la quarta sarà disponibile a breve), questa norma è il vero riferimento europeo che sempre di più prende forza e consapevolezza nel panorama progettuale italiano, che piano piano sta abbandonando le regole tecniche verticali e le abitudini, spesso errate, di una progettazione spannometrica.

La norma parla di illuminazione di emergenza e la divide con lo schema di seguito riportato:



Fig. 1 - Definizione di "Illuminazione di Emergenza" secondo la norma UNI EN 1838:2013

lo schema di fig. 1 è chiaro e leggibile, ma va maggiormente specificato che una lampada che fa luce di sicurezza non può fare anche da cartello di segnalazione luminoso, sono due funzioni differenti e ben distinte.

Partiamo proprio dalla segnalazione della via di esodo che deve avere pittogrammi conformi alla UNI EN ISO 7010 ed una visibilità data dal rapporto dell'altezza del pittogramma **h** (in cm) moltiplicato per una costante **z** di valore **100** per i cartelli illuminati esternamente e **200** per i cartelli luminosi o illuminati dall'interno, ecco che questi ultimi raddoppiano la loro distanza di visibilità **l** (in m).

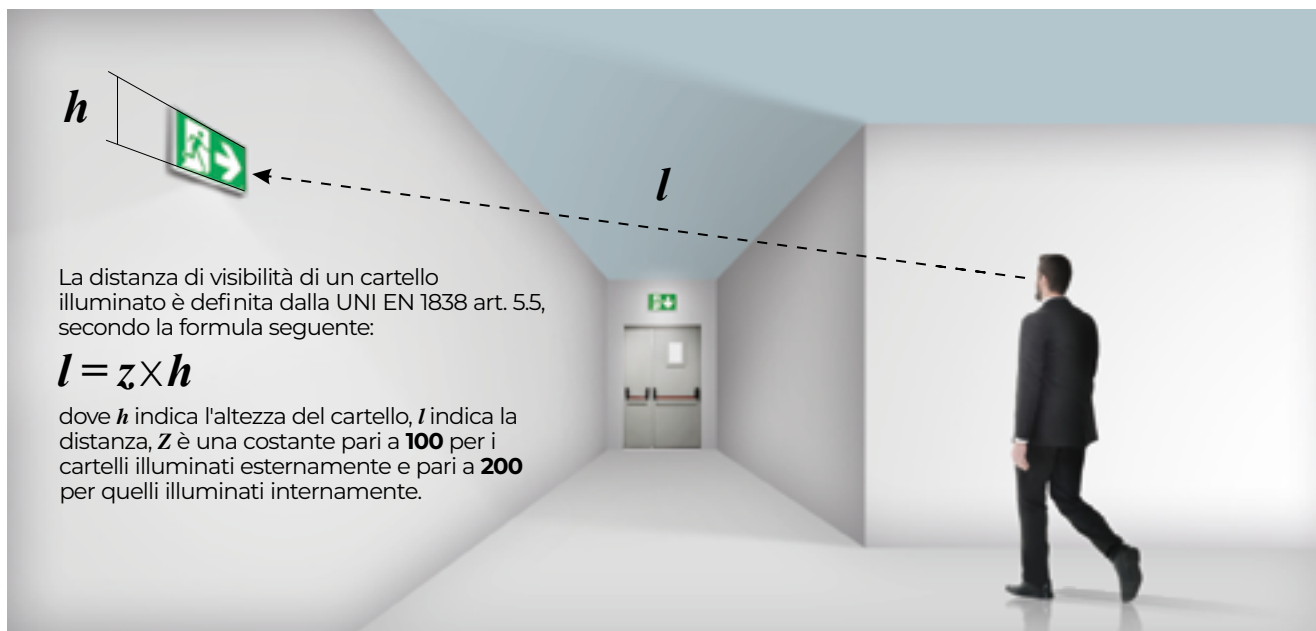

Fig. 2 - Segnalazione

**La via di esodo** ( $\leq 2\text{m}$ ) deve essere illuminata con  $0,5\text{lx}$  per almeno il 50% della sua larghezza e sulla via mediana ci deve essere un illuminamento di  $1\text{lx}$ , questi sono valori calcolati a terra ed in assenza di riflessioni... che significa?

Significa che le pareti o il soffitto, su cui rimbalzerebbe la luce, non li possiamo considerare, quindi solo un calcolo diretto, e qui diventa importante il progetto ma ancora di più la scelta del prodotto (fig. 3).

Un altro approfondimento lo merita la luce per le **attività ad alto rischio**, qui la norma pretende che sia di tipo permanente (Sempre Accesa) o che possa dare un flusso immediato, entro  $0,5\text{s}$ , ma soprattutto che dia il 10% della luce ordinaria presente in quella attività, e comunque mai inferiore a  $15\text{lx}$ .

Infine la luce di sicurezza **antipanico**, che è necessaria nelle aree dove può svilupparsi il panico tra gli occupanti, oltre ad individuarlo nell'analisi del rischio specifico, la norma CEI EN 50172 ci da queste definizioni di area antipanico:

- 1- è un'area occupata da un elevato numero di persone;
- 2- un'area con superficie maggiore di  $60\text{m}^2$ ;
- 3- è un'area dove la via di esodo non sia immediatamente individuabile.

Oltre a tante altre cose importanti, nella norma si fa riferimento ai punti di enfasi, ossia situazioni dove è necessario aggiungere o posizionare un apparecchio di illuminazione di sicurezza per dare più luce e per illuminare meglio il soggetto a cui si riferisce o mettere un cartello per la via di esodo.

Dunque, per ogni cambio di direzione o negli incroci dei corridoi va posizionato un apparecchio che illumina e un cartello che segnala la via di esodo e quindi il cambio di direzione. Molto più importante posizionare un prodotto **vicino** ad ogni porta di uscita di emergenza, **vicino** ad ogni rampa di scale o cambio di livello, **vicino** ad ogni presidio antincendio e di pronto soccorso con obbligo di  $5\text{lx}$  sul piano verticale (fig. 3), **vicino** agli apparati di ausilio per l'esodo dei disabili, compresi rifugi e punti di raccolta per disabili. Infine il punto di chiamata dei servizi igienici per disabili. Ma la parola **vicino** gioca un ruolo fondamentale perché ha una distanza ben precisa, **entro i 2m**, così il soggetto indicato nella frase riceverà luce diretta e di sufficiente intensità.

Nota bene: La norma UNI EN 1838 è molto più di quanto riassunto in queste pagine e pertanto si rimanda ad approfondimenti diretti sulla normativa.

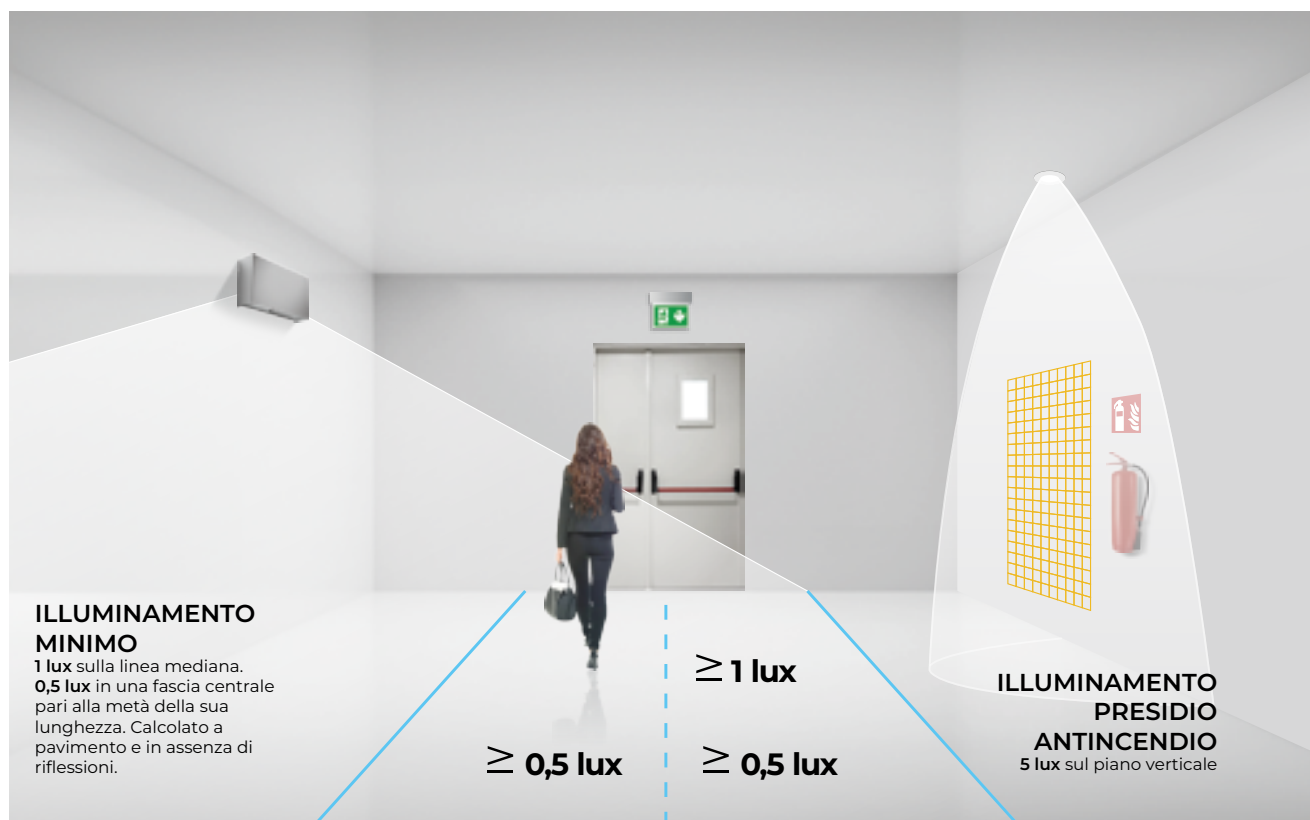

Fig. 3 – Illuminazione della via di esodo

## Le verifiche periodiche e la manutenzione:

Gli apparati per l'illuminazione di sicurezza, apparecchi illuminanti o soccorritori per alimentazione centralizzata, sono elementi tecnologici e che contengono batterie di accumulatori che inevitabilmente invecchiano e possono guastarsi, quindi è particolarmente importante impostare l'impianto anche per le verifiche periodiche o la manutenibilità del sistema, qualunque esso sia, autonomo, ad alimentazione centralizzata o misto.

Ci sono leggi che lo impongono, direttamente e indirettamente, ci sono normative che ci aiutano a calendarizzare le attività e a gestire gli eventi, queste operazioni sono non solo mandatorie, ma prevedono un registro dei controlli dedicato.

Riporto di seguito le dinamiche temporali della normativa europea, poiché più stringente e con il prossimo rinnovamento (2024) sarà la base per il futuro:

Prova funzionale periodicità mensile.

Simulare la mancanza di alimentazione degli apparati e verificare l'effettiva accensione degli apparecchi illuminanti.

















Prova di autonomia periodicità annuale.

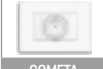















Provocare o simulare una mancanza di alimentazione agli apparati e monitorare l'effettiva autonomia dell'intero sistema, o parti di esso.













Tutte queste informazioni vanno inserite nell'apposito registro dei controlli periodici.

D.lgs 81/2008  
[DM 09/04/1994](#)  
[DM 28/02/2014](#)  
[DM 19/08/1996](#)  
[DM 26/08/1992](#)  
[DM 22/02/2006](#)  
[DM 20/05/1992](#)  
[DM 18/03/1996](#)  
[UNI CEI 11222](#)  
[CEI EN 50172](#)  
[CEI 64-8](#)

# REQUISITI DELL'ILLUMINAZIONE DI SICUREZZA

AMBIENTE/LUOGO	DESCRIZIONE E PRESTAZIONI	PRODOTTI CONSIGLIATI	REGOLE	NORME E LEGGI DI RIFERIMENTO
 <b>LUOGHI DI LAVORO</b>	L'illuminazione di sicurezza è obbligatoria in tutti i luoghi di lavoro. Le prestazioni quali: valori di illuminamento, autonomia e tempo di ricarica sono determinati dalla regola dell'arte e/o dalle normative tecniche se non espressamente richiesto da leggi o decreti ministeriali specifici (RTV).		Tutti gli ambienti - Riferimenti Generali	D.lgs 81 - 09/04/2008 Legge 186 - 01/03/1968 UNI EN 1838
	Tutti i luoghi di lavoro generici e privi di una regola tecnica verticale.		Sopra i 100 occupanti (CPI)	DM 03/08/2015 UNI EN 1838
	Negli ambienti generici sotto i 100 occupanti si deve applicare il Minicodice.			Fino a 100 occupanti (Minicodice)
 <b>AMBIENTI AD ALTO RISCHIO</b>	Sempre all'interno dei luoghi di lavoro. In tutte le attività e negli ambienti ad alto rischio le norme ed alcune guide tecniche o leggi, richiedono un maggiore illuminamento. Un valore di riferimento è il 10% dell'illuminamento ordinario e comunque almeno 15lx sul piano di riferimento. Necessaria analisi del rischio.	 	Serve un'analisi del per determinare il rischio.	D.lgs 81 - 09/04/2008 UNI EN 1838
 <b>ABITAZIONI</b> - Appartamenti, Case Singole, Ville	L'illuminazione di sicurezza è un requisito prestazionale il cui numero di apparecchi è strutturato secondo il seguente schema:	 		CEI 64-8 - art. 37
 <b>EDIFICI CIVILI</b> - Edifici di Civile, Abitazione, Condomini	L'illuminazione di sicurezza è obbligatoria per gli edifici con altezza di gronda superiore a 32m. Raccomandata per quelli da 24m a 32m. 5Lx ad un metro dal piano di calpestio, in corrispondenza di scale e porte, 2lx in ogni altro ambiente.	 	Con altezza di gronda superiore a 32m. Raccomandata per quelli da 24m a 32m. (RTV)	DM 16/5/1987 CEI 64-50
	Negli Edifici Civili con altezza antincendio maggiore di 24m serve l'illuminazione di sicurezza secondo il Codice di Prevenzione Incendi (CPI)			Con altezza antincendio sopra i 24m (CPI)
<b>EDIFICI CIVILI</b> - Con una o più Attività lavorative ai piani.	Seppur in edifici civili, è obbligatoria l'illuminazione di sicurezza per tutta la via di esodo e fino al raggiungimento del luogo sicuro. Ad esempio un edificio di 4 piani che al secondo piano vi è una agenzia di assicurazioni; l'illuminazione di sicurezza deve essere installata lungo tutta la via di esodo (*Scale), quindi presumibilmente dal 2° piano al piano terra e fino al raggiungimento del luogo sicuro, anch'esso illuminato.		Varie	D.lgs 81 - 09/04/2008 Legge 186 - 01/03/1968 DM 03/09/2021 UNI EN 1838
** Vanno valutati anche la presenza del portiere dipendente, quindi diventa un luogo di lavoro a tutti gli effetti. E analizzare la presenza anche saltuaria di imprese di pulizie.				
 <b>ATTIVITÀ TURISTICO ALBERGHIERE</b> - Hotel, Alberghi, Affittacamere, Alloggi Agroturistici, Residenze Turistico-Alberghiere, Studentati, Bed & Breakfast, Dormitori, Motel, Ostelli, Pensioni, Residence, Villaggi Albergo, Villaggi Turistici, Rifugi Alpini, Case per Ferie.	L'illuminazione di sicurezza è obbligatoria per le strutture superiore a 25 posti letto. 5lx ad un metro dal piano di calpestio lungo tutta la via di esodo. Non è obbligatoria nelle stanze ma necessaria nei locali frequentati dal pubblico, nei locali tecnici ed in tutti quelli dove opera il personale. 1h di autonomia, accumulatori con 12h di ricarica.		Superiore a 25 posti letto - RTV	DM 9/4/1994 CEI 64-55
	Nelle strutture con oltre 25 posti letto possiamo seguire il Codice di Prevenzione Incendi (CPI)		Superiore a 25 posti letto - CPI	DM 03/08/2015 UNI EN 1838
	Nelle strutture con meno di 25 posti letto l'illuminazione di emergenza è sempre obbligatoria in base a UNI EN 1838 e a DM 81/08 e relativo Minicodice.		Fino a 25 posti letto	DM 03/09/2021 UNI EN 1838

AMBIENTE/LUOGO	DESCRIZIONE E PRESTAZIONI	PRODOTTI CONSIGLIATI	REGOLE	NORME E LEGGI DI RIFERIMENTO
 <b>ATTIVITÀ COMMERCIALI</b> - Centri Commerciali, Empori, Grandi Magazzini, Negozi, Supermercati, Magazzini di Vendita ed Esposizione. *Se l'attività commerciale è all'interno di una struttura commerciale più grande, essa ricade all'interno di un più ampio discorso e solitamente va trattata come componente di attività superiore a 400m <sup>2</sup> .	L'illuminazione di sicurezza è obbligatoria per le attività con superficie superiore a 400m <sup>2</sup> compresi i magazzini. 10lx minimi lungo le vie di esodo ad un metro dal piano di calpestio, 5lx in ogni altro ambiente. Autonomia 1h30' tempo di ricarica 12h. La segnalazione deve essere di tipo luminoso.  Nelle attività commerciali con superficie lorda superiore a 400m <sup>2</sup> l'illuminazione di sicurezza può essere realizzata secondo l'analisi dei rischi e conseguente Codice di Prevenzione Incendi (CPI).	  	Superficie Lorda superiore a 400m <sup>2</sup> (RTV)  Superficie Lorda superiore a 400m <sup>2</sup> (CPI)	DM 27/07/2010  DM 03/08/2015 UNI EN 1838
 <b>NEGOZI E PICCOLE ATTIVITÀ COMMERCIALI</b> *fuori dal centro commerciale e inferiori a 400m <sup>2</sup> lordi	Nelle attività commerciali con superficie lorda Inferiore a 400m <sup>2</sup> l'illuminazione di sicurezza deve essere realizzata secondo il DM 03/09/2021 (Minicodice).	 	Superficie Lorda inferiore a 400m <sup>2</sup> (Minicodice)	DM 03/09/2021 UNI EN 1838
 <b>STRUTTURE SANITARIE, LOCALI AD USO MEDICO</b> Ospedali, Case di Cura, RSA, Cliniche.	I locali ad uso medico e le strutture sanitarie in genere sono ambienti molto variegati e molto normati. Non è facile semplificare queste attività in una semplice tabella. Pertanto si rimanda il lettore ai Decreti Ministeriali DM 18/09/2002 e DM 19/03/2015 per la progettazione fatta con le RTV. Laddove gli ambienti sono più piccoli o semplici, il riferimento è la regola dell'arte, in questo ambito entrano di diritto le norme tecniche e anche il minicodice* ha il suo ruolo.  Per la progettazione delle strutture sanitarie con il Codice di Prevenzione Incendi si rimanda al CPI - DM 03/08/2015 e relativa analisi del rischio. Applicabile a strutture con più di 25 posti letto o superficie maggiore di 500m <sup>2</sup> .	  	Tutte le strutture (RTV)  Con Ricovero Ospedaliero o Residenza Sanitarie Assistenziali (RSA) superiore a 25 posti letto o Assistenza specialistica ambulatoriale con superficie maggiore di 500m <sup>2</sup> (CPI)	DM 18/09/2002 DM 19/03/2015 CEI 64-8 UNI EN 1838  *DM 03/09/2021  DM 03/08/2015 UNI EN 1838 CEI 64-8
 <b>LOCALI DI PUBBLICO SPETTACOLO</b> - Auditori, Case da Gioco, Cinematografi, Circhi, Impianti Sportivi*, Discoteche, Sale Cinematografiche, Sale da Ballo, Sale Convegni, Teatri, Spettacoli Viaggianti, Teatri Tenda.	L'illuminazione di sicurezza, deve essere di 5lx lungo le vie di uscita e 2lx in ogni altro ambiente a cui abbia accesso il pubblico, ad un metro dal piano di calpestio. Autonomia 1h, tempo di ricarica 12h. La segnaletica deve essere di tipo luminoso mantenuta sempre accesa.  Per i locali di pubblico spettacolo, di ogni genere e capienza, può essere utilizzato anche il Codice di Prevenzione Incendi (CPI).	 	Attività sopra 100 persone o con superficie di 200m <sup>2</sup> .  Tutti (CPI)	DM 19/08/1996 CEI 64-8  DM 03/08/2015 UNI EN 1838
 <b>UFFICI</b>	L'illuminazione di sicurezza, obbligatoria, deve essere di 5lx minimi lungo le vie di esodo ad un metro dal piano di calpestio. Autonomia 2h se realizzata con prodotti a batteria centralizzata e può essere ridotta 1h se con apparecchi autonomi. Tempi di ricarica 12h.  Anche se il Codice di Prevenzione Incendi regolamenta le attività di uffici sopra i 300 occupanti, tra 100 e 300 si può applicare ugualmente il CPI qualora si volesse. Oppure si dovrà utilizzare il DM 22/02/2006 (RTV)  Per gli Uffici sotto i 100 occupanti ci si deve riferire al Minicodice.	 	Attività superiore a 100 occupanti (RTV)  Attività superiore a 300 occupanti (CPI)  Attività fino a 100 occupanti (Minicodice)	DM 22/02/2006  DM 03/08/2015 UNI EN 1838  DM 03/09/2021 UNI EN 1838

AMBIENTE/LUOGO	DESCRIZIONE E PRESTAZIONI	PRODOTTI CONSIGLIATI	REGOLE	NORME E LEGGI DI RIFERIMENTO
 <b>EDIFICI SCOLASTICI</b> - Scuole di ogni ordine e grado, Accademie, Collegi, Asili Infantili.	<p>L'illuminazione di sicurezza, obbligatoria, deve essere di 5lx minimi lungo le vie di esodo ad un metro dal piano di calpestio. Autonomia 30' tempo di ricarica 12h. Anche le aule devono essere dotate di illuminazione di sicurezza. Inoltre anche le aule magne e gli impianti sportivi. Per Scuole sotto i 100 occupanti va fatta un'analisi del rischio.</p>		Attività superiore a 100 occupanti (RTV)	DM 26/08/1992 (Nota Prot. 14163/4122 Sott. 32 del 9/12/93) CEI 64-52 UNI 10840
	<p>Per strutture con occupanti superiore a 100, può essere utilizzato il Codice di Prevenzione Incendi (CPI).</p>		Attività superiore a 100 occupanti (CPI)	DM 03/08/2015 UNI EN 1838
	<p>Per le scuole sotto i 100 occupanti ci si deve riferire al Minicodice.</p>		Attività fino a 100 occupanti (Minicodice)	DM 03/09/2021 UNI EN 1838
 <b>ASILI NIDO</b>	<p>L'illuminazione di sicurezza, è obbligatoria in tutti gli ambienti, deve avere un illuminamento secondo la UNI EN 1838. La segnaletica deve essere di tipo luminoso.</p>		Attività superiore a 30 occupanti (RTV)	DM 16/07/2014 UNI EN 1838
	<p>Per strutture con occupanti superiore a 30, in alternativa può essere utilizzato il Codice di Prevenzione Incendi (CPI).</p>		Attività superiore a 30 occupanti (CPI)	DM 03/08/2015 UNI EN 1838
	<p>Per Asili Nido sotto i 30 occupanti ci si deve riferire al Minicodice.</p>		Attività fino a 30 occupanti (Minicodice)	DM 03/09/2021 UNI EN 1838
 <b>Bar</b> - Pub, Osterie, Caffè, Gelaterie, Birrerie, Pasticcerie.	<p>Per strutture con occupanti superiore a 100, deve essere utilizzato il Codice di Prevenzione Incendi (CPI).</p>		Attività superiore a 100 occupanti (CPI)	DM 03/08/2015 UNI EN 1838 CEI 64-55
	<p>Per attività con occupanti inferiori a 100, deve essere utilizzato il Minicodice (Minicodice).</p>		Attività fino a 100 occupanti (Minicodice)	DM 03/09/2021 UNI EN 1838 CEI 64-55
 <b>Ristoranti</b> - Trattorie, Pizzerie, Osterie, Pub.	<p>Per strutture con occupanti superiore a 100, deve essere utilizzato il Codice di Prevenzione Incendi (CPI).</p>		Attività superiore a 100 occupanti (CPI)	DM 03/08/2015 UNI EN 1838 CEI 64-55
	<p>Per attività con occupanti inferiori a 100, deve essere utilizzato il Minicodice (Minicodice).</p>		Attività fino a 100 occupanti (Minicodice)	DM 03/09/2021 UNI EN 1838 CEI 64-55

Data la vastità dell'argomento e degli ambienti, nonché delle normative e leggi in essere, si consiglia per maggiori e più dettagliate informazioni, di rivolgersi all'ufficio tecnico Linergy. Per maggiori e più dettagliate informazioni, di rivolgersi all'ufficio tecnico Linergy.

# RETE COMMERCIALE

## ITALIA

### PIEMONTE

Biella, Vercelli, Asti, Alessandria, Cuneo, Torino

### VALLE D'AOSTA

Aosta

#### G. E. C. Rappresentanze snc

Alpignano Industrial Park  
ss 24 km 16,200  
10091 Alpignano (TO)  
Tel. 011 9685903  
Fax 011 9682783  
info@gecsnc.com

### LIGURIA

#### Agenzia Zambonin

via delle Ginestre, 10 int. 12  
17019 Varazze (SV)  
Tel. 019 9220942  
Fax 019 90049  
info@agenziazambonin.it

### LOMBARDIA

Milano, Monza, Varese, Lecco, Como, Sondrio, Lodi, Pavia

### PIEMONTE

Novara, Verbania

#### Area Ovest

##### Area Uno Rappresentanze

Ufficio Milano  
Via G. Galilei, 7 - 20016 Pero (MI)  
Tel. 02 87386360  
ovest@areaunorappresentanze.com  
www.areaunorappresentanze.com

### LOMBARDIA

Bergamo, Brescia, Mantova, Cremona

### EMILIA ROMAGNA

Piacenza

#### Area Est

##### Area Uno Rappresentanze

Ufficio Brescia  
Via G.B. Vezzoli, 3 - 25036  
Palazzolo sull'Oglio (BS)  
Tel. 030 7994745  
est@areaunorappresentanze.com  
www.areaunorappresentanze.com

### TRIVENETO

#### Armel Contatto

Strada Comunale Corti, 75/77  
31100 Treviso  
Tel 0422 1871781  
www.armelcontatto.it  
info@armelcontatto.it

### EMILIA ROMAGNA

REP. SAN MARINO

#### Elettro Rapp s.r.l.

viale Virgilio, 40/1  
41123 Modena  
Tel. 059 4736065  
agenzia@elettro rapp.it  
www.elettro rapp.it

### TOSCANA

UMBRIA

#### AGENZIA BALDINI VANNI

##### RET SRL

Via di Vacciano, 6n  
50015 Bagno a Ripoli (FI)  
Tel. 055 644096  
Fax 055 3909945  
ret@ret srl.it  
www.retsrl.it

##### Filiale Foligno (PG)

via del Pozzo 2  
Tel. 0742 668716

### MARCHE

#### Omega Rappresentanze snc

Via Gandhi, 17  
63821 Porto Sant'Elpidio (FM)

PU:

Rinaldo Patrignani  
Tel. 348 2831871

rinaldo.patrignani@omegarappresentanze.com

AN:

Alessio Rizzello  
Tel. 340 8233513

alessio.rizzello@omegarappresentanze.com

FM - MC:

Gabriele Martini  
Tel. 331 9657592

gabriele.martini@omegarappresentanze.com

AP:

Claudio Carfora  
Tel. 329 0570475

claudio.carfora@omegarappresentanze.com

www.omegarappresentanze.com

### ABRUZZO

MOLISE

#### Teklux di Fabio De Nobile

via Dino Ciriaci, 11  
66034 Lanciano (CH)  
Tel. 0872 967001  
info@teklux.it - www.teklux.it

### LAZIO

#### Elettrotrade s.r.l.

Via Arturo Mercanti, 32  
00148 Roma  
Tel. 06 86802235  
Tel. 06 79312099  
www.elettrotrade.eu  
elettrotrade@elettrotrade.eu

### CAMPANIA

#### Punzo Salvatore

via Napoli, 159  
Centro Meridiana  
Torre Antares 5° piano sub 91  
80013 Casalnuovo di Napoli (NA)  
Tel. 081 5228441  
Fax 081 5228442  
info@luminattech.it

### PUGLIA

BASILICATA

#### Verdebello Rappresentanze

di Verdebello Daniele & C. S.a.s.  
Via Don Guanella 15/g  
70124 Bari  
Tel. 080 5023511 - 080 5024922  
info@verdebello.it  
www.verdebello.it

Daniele Verdebello

Tel. 346 1007163  
dverdebello@verdebello.it

Bari, Barletta-Andria-Trani, Foggia e

Basilicata:

Dario De Francesco  
Tel. 347 1892574  
d.defrancesco@verdebello.it

Lecce, Brindisi, Taranto:

Cristian Campeggio  
Tel. 380 1013239  
c.campeggio@verdebello.it

### CALABRIA

#### CARI.COM. s.r.l.

Via G. Marconi, Il trav. 1/C  
88046 Lamezia Terme (CZ)  
telefono: 0968-441210  
email: info@caricomsrl.it  
sito web: www.caricomsrl.it

### SICILIA

#### SVR. srl

v.le Resurrezione, 19  
90146 Palermo  
Tel. 091 6791971  
Fax 091 6791960  
info@svrsalerno.it  
www.svrsalerno.it

### SARDEGNA

#### Stemar Rappresentanze srl

via Taramelli, 2d  
07100 Sassari  
Tel. 338 3742132  
Fax 079 5906302  
info@stemar-rappresentanze.com  
www.stemar-rappresentanze.com

## BENELUX

### BELGIO

#### Linergy Benelux s.a.

Doornveld, 21  
1731 Zellik - Belgique  
Tel. +32 2 4661066  
Fax +32 2 4661033  
www.linergy.be  
info@linergy.be







AZIENDA CERTIFICATA  
UNI EN ISO 9001



I prodotti Linergy sono costruiti a regola d'arte in materia di sicurezza, in conformità a quanto richiesto dalle vigenti leggi e non compromettono la sicurezza delle persone, e degli animali domestici e beni, se installati e utilizzati in conformità alla loro destinazione e montati in modo non difettoso. Linergy conserva un proprio archivio tecnico contenente la documentazione che dimostra che il prodotto è stato esaminato per valutarne la conformità.

I dati contenuti nel presente catalogo possono essere soggetti a variazione senza preavviso.

Le caratteristiche degli articoli e dei dati illuminotecnici potranno subire variazioni senza preavviso ed obbligo di comunicazione, secondo le ns. esigenze di fabbricazione e per il miglioramento degli apparecchi.  
La presente edizione/revisione del catalogo annulla tutte le precedenti.





LINERGY srl  
via California, 21  
63066 Grottammare (AP) - Italy

Tel. +39 0735 5974  
[www.linergy.it](http://www.linergy.it)  
[info@linergy.it](mailto:info@linergy.it)

FILIALE:  
LINERGY BENELUX sa  
Doornveld, 21 - 1731 Zellik - Belgique

Tel. +32 2 4661066  
fax +32 2 4661033  
[www.linergy.be](http://www.linergy.be)  
[info@linergy.be](mailto:info@linergy.be)